

# Lichtplatten Ondex dauerhaft absolut hagelsicher

biaxial gereckt und coextrudiert (patent.)

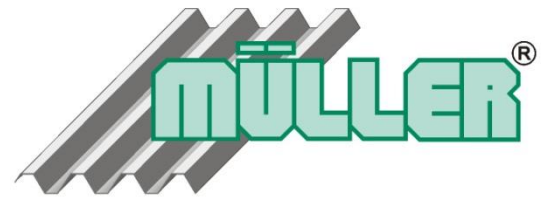

Die Ondex Lichtplatten bestehen aus biaxial gerecktem und coextrudiertem Solvay Hart-PVC. Sie sind damit absolut hagelschlagsicher, dauerhaft lichtdurchlässig und ammoniakbeständig. Durch das patentierte Herstellungsverfahren kann auf Zusätze wie Schlagzähigkeitskomponenten (Weichmacher) und UV-Stabilisatoren verzichtet werden. Bei Normal-PVC werden diese Komponenten benötigt, allerdings durch die UV-Einwirkung nach wenigen Jahren abgebaut, was dann eine rapide Versprödung und Vergilbung des Materials zur Folge hat (siehe Grafik) und Hagelschäden sind dann nur noch eine Frage der Zeit (siehe Bild rechts).



**Normale PVC-Lichtplatte**  
Schlagzähigkeitskomponenten und UV-Stabilisatoren sind im Material verteilt und werden nach und nach abgebaut.

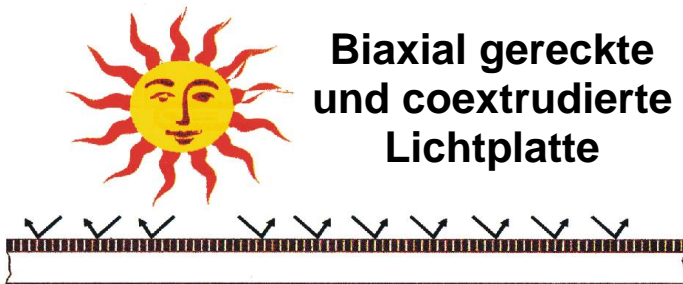

Biaxial gereckte und coextrudierte Lichtplatten haben über die gesamte Lebensdauer eine sehr hohe Lichtdurchlässigkeit.

Bild rechts:

Eine über 20 Jahre alte freibewitterte Ondex Lichtplatte.



Die Lichtplatten sind höchst schlag- und bruchfest und besitzen eine unübertroffene Beständigkeit gegen Hagelschlag. Sie sind zudem kalteschlagzäh und bis  $-20^{\circ}\text{C}$  splitterbruchfrei zu bearbeiten.



**biaxial gereckte Ondex Lichtplatte**



**normale PVC-Lichtplatte**



Die biaxial gereckten Ondex Super HR Lichtplatten werden vom Hauptverband der deutschen Berufsgenossenschaften auch nach 25 Jahren Freibewitterung noch als durchsturz sicher eingestuft.

Ebenso sind sie resistent gegen ein breites Spektrum von chemischen Stoffen, darunter städtische Abgase sowie ammoniak- und salzhaltige Luft.

Ondex Lichtplatten sind nach DIN EN 13501-1 Klasse B-s1,d0 schwerentflammbar, gelten als flugfeuerbeständige Bedachung und verfügen über die Zertifizierung – kein brennendes Abtropfen, kein Nachbrennen und Nachglimmen sowie kein Weiterbrennen abgefallener Teile. Zudem haben die Platten im Brandfall eine sehr geringe Rauchentwicklung und sind RWA-unterstützend.



**Lichtplatten** können aus verschiedenen Thermoplasten (Kunststoffen) wie Polyvinylchlorid (PVC), Polycarbonat (PC) oder Acryl (PMMA/Plexiglas) bestehen und ebenso gibt es unterschiedliche Herstellungsverfahren.

Lichtdurchlässige Platten leiden sehr stark unter der steigenden UV-Strahlung, den erhöhten Niederschlägen durch Hagel und den zunehmenden Stürmen. Nur eine hohe Qualität kann den heutigen Anforderungen des Klimas auf längere Sicht bestehen.

Für die Qualität und Lebensdauer einer Lichtplatte sind Grundmaterial, Reckung, Coextrusion und Zusatzstoffe wie UV-Stabilisatoren und Schlagzähkomponenten von großer Bedeutung.

### Irrtümer

**Je dicker eine Lichtplatte, umso länger die Lebensdauer. Falsch!**

Die Materialdicke ist ausschließlich für die Tragfähigkeit sowie den Lattenabstand entscheidend und hat nichts mit UV-Stabilität, Hagelschlagsicherheit oder Lebensdauer zu tun.

**Erhöht schlagzäh und hagelschlaggetestet bedeutet hagelsicher. Falsch!**

Diese Eigenschaftsausdrücke sind geschicktes Marketing, aber keine absolute und dauerhafte Hagelsicherheit.

### Unsere unterschiedlichen Lichtplatten-Qualitäten

**Ondex SX** Lichtplatten bestehen aus biaxial gerecktem Solvay Hart-PVC. Bei dem patentierten Herstellungsverfahren kann auf Schlagzähigkeitskomponenten (Weichmacher) verzichtet werden. Die SX Lichtplatten sind garantiert hagelsicher bis 40 mm Korndurchmesser.

Auch die UV-Stabilisatoren werden nicht dem Granulat beigemischt. Hier läuft ein zweiter Extruder parallel und im sog. heiß-in-heiß-Verfahren wird eine UV-stabilisierende Folie aufgebracht. Dieser UV-Schutz wird Coextrusion genannt und verfügt über eine hervorragende Lichtdurchlässigkeit über die ganze Lebensdauer.

**Ondex Super HR** Lichtplatten sind bis auf die Materialdicke identisch mit den SX Platten. Sie sind 0,2 mm dicker, garantiert hagelsicher ohne Begrenzung des Hagelkorndurchmessers und haben zusätzlich eine von der Berufsgenossenschaft zertifizierte Durchsturzicherheit auch noch nach 25 Jahren Freibewitterung.

**Renolit HR** Lichtplatten bestehen aus Hart-PVC mit einem relativ hohen Anteil an Schlagzähigkeitskomponenten und UV-Stabilisatoren. Durch die Einwirkung der UV-Strahlung diffundieren diese Komponenten allerdings nach und nach aus, was dann eine Vergilbung und Versprödung des Materials zur Folge hat.

**Normale Standard-Lichtplatten** bestehen aus **Standard PVC-hart** mit einem geringen Anteil an Schlagzähigkeitskomponenten und UV-Stabilisatoren. Anfangs noch bedingt schlagzäh, diffundieren die Zusatzkomponenten durch die Einwirkung der UV-Strahlung recht schnell aus. Diese Platten haben eine nur kurze Lebensdauer und sehr geringe Schlagfestigkeit.

(Solche Lichtplatten befinden sich nicht in unserem Lieferprogramm!)

**Stegplatten** bestehen vorwiegend aus **Polycarbonat**. Rein äußerlich gleicht Polycarbonat dem hoch lichtdurchlässigen Acrylglas. Es besitzt jedoch eine wesentlich höhere Schlagfestigkeit und ist wie biaxial gerecktes Hart-PVC nahe zu unzerbrechlich. Im Gegensatz zu PVC ist Polycarbonat nicht ammoniakbeständig und sollte in der Landwirtschaft nicht eingesetzt werden. Braunverfärbung und Zersetzung wären die Folge. Polycarbonat ist zudem kratzempfindlich.





# Lichtplatten und Stegplatten VK-Preisliste für den Fachhandel



**Frachtfrei!\***

Lichtplatten <b>Lagerware</b>	10 - 25 m <sup>2</sup>	26 - 50 m <sup>2</sup>	51 - 150 m <sup>2</sup>	Verfügbarkeit
<b>Ondex SX 18/70 biaxial gereckt</b> 	23,95 €/m <sup>2</sup>	17,90 €/m <sup>2</sup>	14,80 €/m <sup>2</sup>	<b>sofort</b>

Kristallklar - Fixlängen bis 7.000 mm. Transluzent - Fixlängen bis 7.600 mm.  
Bernsteinbronze - 2.000, 2.500, 3.000, 3.500, 4.000, 4.500, 5.000, 6.000 und 7.000 mm. Zuschnitt kostenlos.

Lichtplatten <b>Lagerware</b>	10 - 25 m <sup>2</sup>	26 - 50 m <sup>2</sup>	51 - 150 m <sup>2</sup>	Verfügbarkeit
<b>Ondex Super HR 18/70 – 25 Jahre durchsturzsicher</b> 	31,95 €/m <sup>2</sup>	25,80 €/m <sup>2</sup>	22,90 €/m <sup>2</sup>	<b>sofort</b>
<b>Renolit HR 18/70 einaxial gereckt</b> 	15,90 €/m <sup>2</sup>	10,90 €/m <sup>2</sup>	7,90 €/m <sup>2</sup>	<b>sofort</b>
<b>Ondex SX 51/177 P5 biaxial gereckt</b> 	23,95 €/m <sup>2</sup>	17,90 €/m <sup>2</sup>	14,80 €/m <sup>2</sup>	<b>sofort</b>
<b>Ondex SX 51/177 P6 biaxial gereckt</b> 	23,95 €/m <sup>2</sup>	17,90 €/m <sup>2</sup>	14,80 €/m <sup>2</sup>	<b>sofort</b>
<b>Ondex SX 35/207 biaxial gereckt</b> 	25,30 €/m <sup>2</sup>	19,20 €/m <sup>2</sup>	15,95 €/m <sup>2</sup>	<b>sofort</b>

Lagerlängen 18/70 und 35/207 - 2.000, 2.500, 3.000, 3.500, 4.000, 4.500, 5.000, 6.000 und 7.000 mm.  
Lagerlängen 51/177 Profil 5 und Profil 6 – 1.250, 1.600, 2.000 und 2.500 mm. Zuschnitt kostenlos.

Stegplatten <b>Lagerware</b>	10 - 25 m <sup>2</sup>	26 - 50 m <sup>2</sup>	51 - 150 m <sup>2</sup>	Verfügbarkeit
<b>SFP 16 „kristallklar“</b> 	31,95 €/m <sup>2</sup>	25,80 €/m <sup>2</sup>	22,90 €/m <sup>2</sup>	<b>sofort</b>
<b>SFP 16 „opalweiß / bernsteinbronze“</b> 	33,95 €/m <sup>2</sup>	27,80 €/m <sup>2</sup>	24,90 €/m <sup>2</sup>	<b>sofort</b>
<b>Juwel 16 „kristallklar“</b> 	43,55 €/m <sup>2</sup>	37,40 €/m <sup>2</sup>	34,50 €/m <sup>2</sup>	<b>sofort</b>
<b>HKW 51/177 Profil 5 „kristallklar“</b> (nur in 2.500 mm Länge lieferbar) 	32,50 €/m <sup>2</sup>	27,10 €/m <sup>2</sup>	24,35 €/m <sup>2</sup>	<b>sofort</b>
<b>HKW 51/177 Profil 6 „kristallklar“</b> (nur in 2.500 mm Länge lieferbar) 	32,50 €/m <sup>2</sup>	27,10 €/m <sup>2</sup>	24,35 €/m <sup>2</sup>	<b>sofort</b>

Lagerlängen 2.000, 2.500, 3.000, 3.500, 4.000, 4.500, 5.000, 6.000 und 7.000 mm. Zuschnitt 4,00 €/Schnitt.

**Zubehörpreise – siehe technische Datenblätter.**

\*Bedingungen siehe Logistik.

# Logistik

## Anlieferungen in NDS, HB, HH Süd und NRW Nord (regional)

**Die Lieferung erfolgt** in Bremen, Hamburg bis an die Elbe sowie Niedersachsen und Nordrhein-Westfalen bis zu der Breitenlinie Münster-Detmold-Goslar **frei Baustelle oder Lager** unabeladen (ausgenommen Inseln ohne Brückenbindung).

Faserzement-Wellplatten ab 100 m<sup>2</sup> werden entladen! Abladung anderer Produkte auf Anfrage.

Mindestabnahme von Profiltafeln bis 7,5 m Länge 3, über 7,5 m Länge 6 und über 10 m Länge 10 Platten/Profil (ausgenommen Lagerware – Mindestabnahme bis 12 m Länge 3 Platten/Profil).

Die Ware kann verpackt oder unverpackt (Umweltschutz) sein. Standardverpackung auf Wunsch 69 €/Paket.

## Anlieferungen überregional bundesweit

325 € Frachtkostenpauschale. Die Lieferung erfolgt unabeladen.

Nicht alle Produkte sind überregional lieferbar! Eine Lieferung von Aluzink-Dachrinnen ist nicht möglich. Ebenso Aluminium- und Stahl-Profiltafeln sowie Licht- und Stegplatten > 3 m Länge.

Mindestabnahme von Profiltafeln 3 Platten/Profil.

Verpackungskosten 69 € (ausgenommen Faserzement-Wellplatten).

## Abholungen ab Werk Harpstedt

**Lagerware ist** nach vorheriger Anmeldung **sofort abholbereit!** Eine Mindestabnahmemenge gibt es nicht.

**Kommissionsware** ist erst nach Fertigmeldung abholbereit. Mindestabnahme von Profiltafeln bis 7,5 m Länge 3, über 7,5 m Länge 6 und über 10 m Länge 10 Platten/Profil.

Die Ware kann verpackt oder unverpackt (Umweltschutz) sein. Standardverpackung auf Wunsch 69 €/Paket.

## Grundsätzliche Bedingungen

Die Abrechnung aller Profile erfolgt nach Plattenbreite.

UV-Schutzverpackung für Licht- und Stegplatten 19 €/Paket.

Einwegpaletten 9,50 € pro angefangene 50 m<sup>2</sup> (nur bei Faserzement-Wellplatten).

Eventuelle Kleinmengen-, Kurz- und Fixlängenzuschläge sowie Schnittkosten siehe Preislisten.

Kleinstmängenzuschlag unter 10 m<sup>2</sup> + 69 €/Lieferung (entfällt bei Abholung ab Werk Harpstedt).

Ausschließliche Zubehöbestellung unter 300 € Netto-Auftragswert + 69 €/Lieferung (entfällt bei Abholung ab Werk Harpstedt).

Logistikpauschale 24,50 €/Auftrag.

Alle Preise zzgl. ges. Mehrwertsteuer.

Desweiteren gelten unsere allgemeinen Geschäftsbedingungen.

**Gültig ab Juni 2023.** Änderungen vorbehalten.

# Lichtplatte Ondex SX 18/70

biaxial gereckt (patent.)

Lagerware



**Unsere Lichtplatten-Empfehlung!**

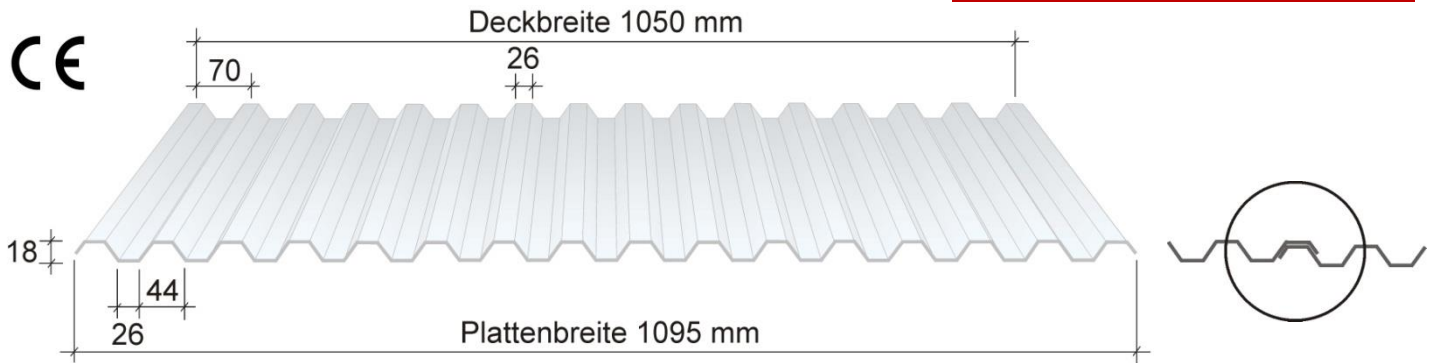

kristallklar



transluzent



bernsteinbronze



- Einsatzbereiche: Dach und Wand
- Material: Hart-PVC biaxial gereckt (patent.)
- UV-Schutz: coextrudiert
- Schlagfestigkeit: **Hagelschlaggarantie bis 40 mm Korn**
- Materialdicke: ca. 1,0 mm
- Plattenlängen: 2.000 / 2.500 / 3.000 / 3.500 / 4.000 / 4.500 / 5.000 / 6.000 / 7.000 mm
- max. Stützweite: 900 mm
- Verfügbarkeit: sofort
- Besonderheiten: höchst hagelsicher  
höchst lichtdurchlässig  
kälteschlagzäh  
**bis -20°C splitterbruchfrei zu bearbeiten**  
ammoniakbeständig  
schwerentflammbar Klasse B-s1,d0

## Befestigung auf Holz

### Befestigungsset (patent.)

Edelstahl-Schraube mit Distanzspreizhülse für die schnelle Ein-Mann-Montage



-,49 €/Stück

### Edelstahl-Spenglerschraube Dach

Edelstahl-Spenglerschraube 4,5 x 55 mm mit 15 mm Dichtscheibe für die Obergurtmontage



-,25 €/Stück

### Abstandhalter

Abstandhalter für die Obergurtmontage



-,12 €/Stück

### Edelstahl-Spenglerschraube Wand

Edelstahl-Spenglerschraube 4,5 x 35 mm mit 15 mm Dichtscheibe für die Untergurtmontage

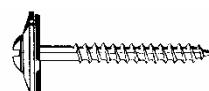

-,23 €/Stück

Je nach Pfetten-/Riegelabstand und Dach-/Wandgröße beträgt die Befestigungsanzahl 6-8 Stück/m<sup>2</sup>.

# Formteile und Zubehör

## SX 18/70



Profil-Formteile aus PVC-hart biaxial gereckt	
<p><b>Profilfirstabdeckung</b> (Dachneigung angeben)</p>	<p><b>Profilanschlusselement</b> (Dachneigung angeben)</p>
29,90 €/Stück	

Formteile aus Aluminium	stucco-walzblank*	farbig*
<p><b>LP Ortgangprofil</b></p>	<p>7,40 €/m (Stüklänge 2.500 mm)</p> <p>8,60 €/m (Stüklänge 2.500 mm)</p>	<p>11,10 €/m (Stüklänge 2.000 mm)</p> <p>12,30 €/m (Stüklänge 2.000 mm)</p>
<p><b>LP Pultdachabschluss</b></p>		
<p><b>LP Eckwinkel</b></p>		
<p><b>LP Rinneneinlauf</b> (unter 7° Dachneigung)</p>		
<p><b>LP Wandanschluss</b> (evtl. Dachneigung angeben)</p>		
<p><b>LP Sockelprofil</b></p>		

\* stucco/walzblank = stucco-blank ( gehämmert natur) und walzblank (glatt natur)

\* farbig = nussbraun, rotbraun, ziegelrot, chromoxidgrün, anthrazitgrau, silbermetallic und reinweiß

Zubehör	
<p><b>Profilfüllerleiste</b> aus weißem Polyäthylenschaum zum Schließen der Sicken – 1.050 mm lang</p>	4,50 €/Stück
<p><b>Aluminium-Klebeband</b> für alle Unterkonstruktionen und oberen Plattenabschluss - 100 m Rolle</p> <p>50 mm breit 75 mm breit 100 mm breit</p>	<p>19,90 €/Rolle 25,90 €/Rolle 31,90 €/Rolle</p>
<p><b>Spezialsilikon</b> metall- und kunststoffverträglich 310 ml Tube</p>	12,90 €/Tube
<p><b>Stufenbohrer</b> Bohrlochgröße 3 bis 14 mm</p>	19,90 €/Stück

# Lichtplatte Ondex Super HR 18/70

biaxial gereckt (patent.)

Lagerware



**25 Jahre durchsturz sicher!**

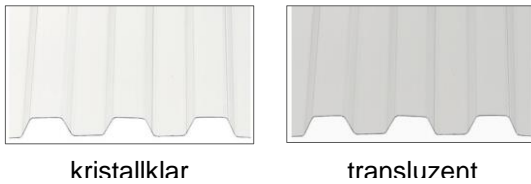
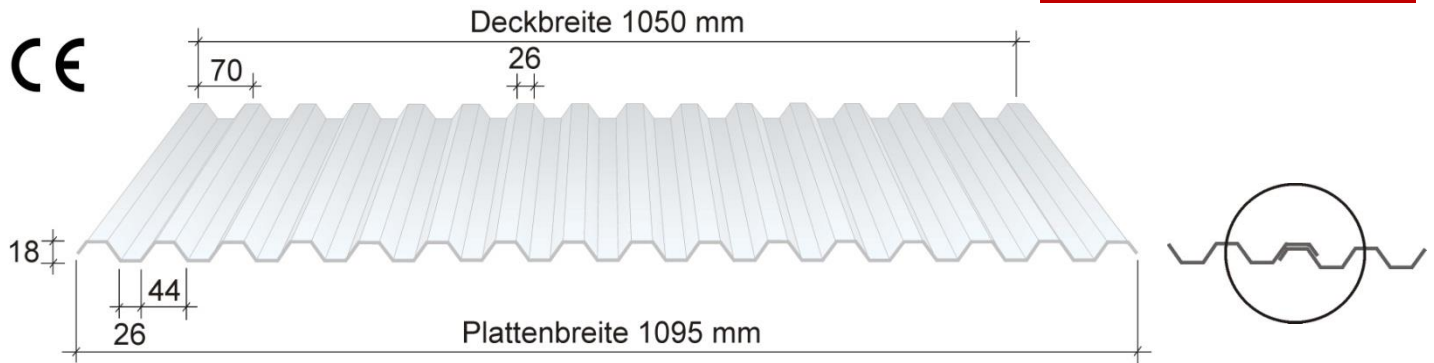

kristallklar

transluzent



- Einsatzbereiche: Dach und Wand
- Material: Hart-PVC biaxial gereckt (patent.)
- UV-Schutz: coextrudiert
- Schlagfestigkeit: **unbegrenzte Hagelschlaggarantie**
- Materialdicke: ca. 1,2 mm
- Plattenlängen: 2.000 / 2.500 / 3.000 / 3.500 / 4.000 / 4.500 / 5.000 / 6.000 / 7.000 mm
- max. Stützweite: 1.000 mm
- Verfügbarkeit: sofort
- Besonderheiten: **25 Jahre durchsturz sicher**  
**absolut hagelsicher**  
höchst lichtdurchlässig  
kälteschlagzäh  
**bis -20°C splitterbruchfrei zu bearbeiten**  
ammoniakbeständig  
schwerentflammbar Klasse B-s1,d0

## Befestigung auf Holz

### Befestigungsset (patent.)

Edelstahl-Schraube mit Distanzpreizhülse für die schnelle Ein-Mann-Montage



-,49 €/Stück

### Edelstahl-Spenglerschraube Dach

Edelstahl-Spenglerschraube 4,5 x 55 mm mit 15 mm Dichtscheibe für die Obergurtmontage



-,25 €/Stück

### Abstandhalter

Abstandhalter für die Obergurtmontage



-,12 €/Stück

### Edelstahl-Spenglerschraube Wand

Edelstahl-Spenglerschraube 4,5 x 35 mm mit 15 mm Dichtscheibe für die Untergurtmontage



-,23 €/Stück

Je nach Pfetten-/Riegelabstand und Dach-/Wandgröße beträgt die Befestigungsanzahl 6-8 Stück/m<sup>2</sup>.

# Formteile und Zubehör

## Super HR 18/70



Profil-Formteile aus PVC-hart biaxial gereckt	
 <b>Profilfirstabdeckung</b> (Dachneigung angeben)	 <b>Profilanschlusselement</b> (Dachneigung angeben)
34,90 €/Stück	

Formteile aus Aluminium	stucco-walzblank*	farbig*
 <b>LP Ortgangprofil</b>	7,40 €/m (Stüklänge 2.500 mm)	11,10 €/m (Stüklänge 2.000 mm)
 <b>LP Pultdachabschluss</b>		
 <b>LP Eckwinkel</b>	8,60 €/m (Stüklänge 2.500 mm)	12,30 €/m (Stüklänge 2.000 mm)
 <b>LP Rinneneinlauf</b> (unter 7° Dachneigung)		
 <b>LP Wandanschluss</b> (evtl. Dachneigung angeben)		
 <b>LP Sockelprofil</b>		

\* stucco/walzblank = stucco-blank ( gehämmert natur) und walzblank (glatt natur)

\* farbig = nussbraun, rotbraun, ziegelrot, chromoxidgrün, anthrazitgrau, silbermetallic und reinweiß

Zubehör	
<b>Profilfüllerleiste</b> aus weißem Polyäthylenschaum zum Schließen der Sicken – 1.050 mm lang 	4,50 €/Stück
<b>Aluminium-Klebeband</b> für alle Unterkonstruktionen und oberen Plattenabschluss - 100 m Rolle 	50 mm breit 75 mm breit 100 mm breit 19,90 €/Rolle 25,90 €/Rolle 31,90 €/Rolle
<b>Spezialsilikon</b> metall- und kunststoffverträglich 310 ml Tube 	12,90 €/Tube
<b>Stufenbohrer</b> Bohrlochgröße 3 bis 14 mm 	19,90 €/Stück



# Lichtplatte Renolit HR 18/70

Lagerware

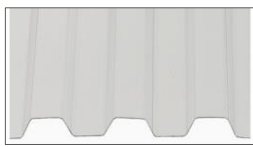
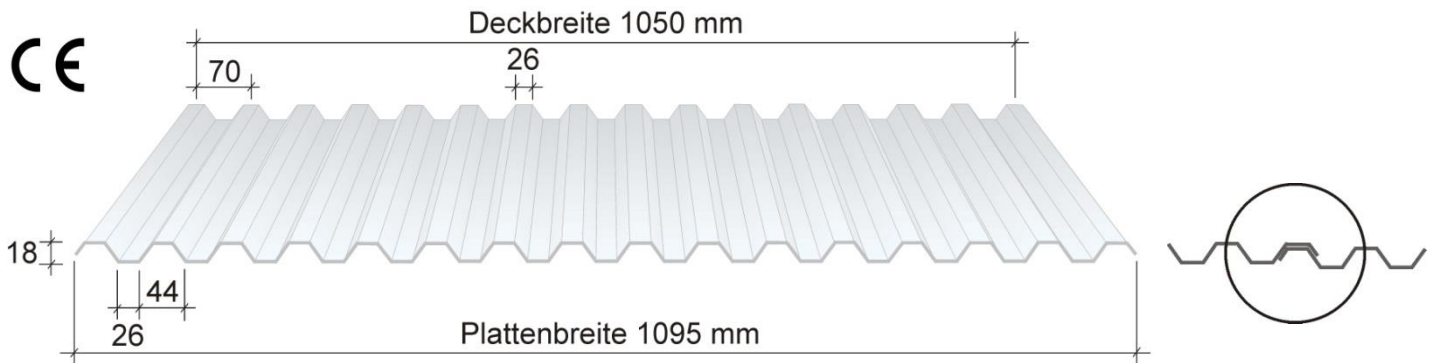
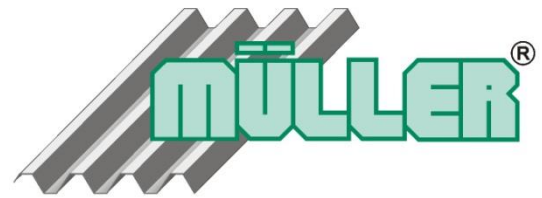

transluzent

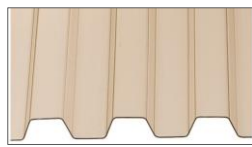

bernsteinbronze

- Einsatzbereiche: Dach und Wand
- Material: Hart-PVC
- UV-Schutz: UV-stabilisiert
- Schlagfestigkeit: erhöht schlagzäh
- Materialdicke: ca. 1,2 mm
- Plattenlängen: 2.000 / 2.500 / 3.000 / 3.500 / 4.000 / 4.500 / 5.000 / 6.000 / 7.000 mm
- max. Stützweite: 900 mm
- Verfügbarkeit: sofort
- Besonderheiten: hoch lichtdurchlässig  
ammoniakbeständig  
schwerentflammbar Klasse B-s1,d0

## Befestigung auf Holz

### Befestigungsset (patent.)

Edelstahl-Schraube mit Distanzpreizhülse für die schnelle Ein-Mann-Montage



-,49 €/Stück

### Edelstahl-Spenglerschraube Dach

Edelstahl-Spenglerschraube 4,5 x 55 mm mit 15 mm Dichtscheibe für die Obergurtmontage



-,25 €/Stück

### Abstandhalter

Abstandhalter für die Obergurtmontage



-,12 €/Stück

### Edelstahl-Spenglerschraube Wand

Edelstahl-Spenglerschraube 4,5 x 35 mm mit 15 mm Dichtscheibe für die Untergurtmontage

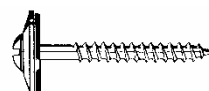

-,23 €/Stück



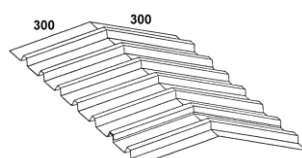
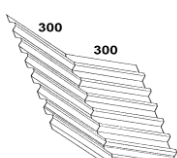

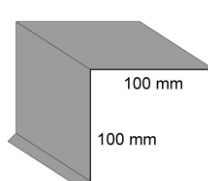
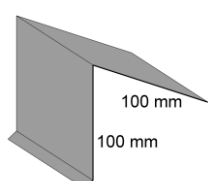
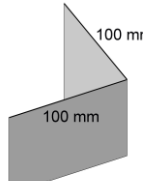
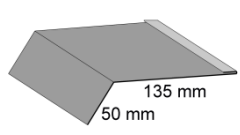
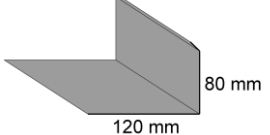
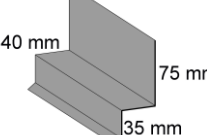
Je nach Pfetten-/Riegelabstand und Dach-/Wandgröße beträgt die Befestigungsanzahl 6-8 Stück/m<sup>2</sup>.

Profil-Formteile aus PVC-hart		
 <p><b>Profilfirstabdeckung</b> (Dachneigung angeben)</p>	 <p><b>Profilanschlusselement</b> (Dachneigung angeben)</p>	19,90 €/Stück

Formteile aus Aluminium	stucco-walzblank*	farbig*
 <p><b>LP Ortgangprofil</b></p>	7,40 €/m (Stüklänge 2.500 mm)	11,10 €/m (Stüklänge 2.000 mm)
 <p><b>LP Pultdachabschluss</b></p>		
 <p><b>LP Eckwinkel</b></p>	8,60 €/m (Stüklänge 2.500 mm)	12,30 €/m (Stüklänge 2.000 mm)
 <p><b>LP Rinneneinlauf</b> (unter 7° Dachneigung)</p>		
 <p><b>LP Wandanschluss</b> (evtl. Dachneigung angeben)</p>		
 <p><b>LP Sockelprofil</b></p>		

\* stucco/walzblank = stucco-blank ( gehämmert natur) und walzblank (glatt natur)

\* farbig = nussbraun, rotbraun, ziegelrot, chromoxidgrün, anthrazitgrau, silbermetallic und reinweiß

Zubehör		
<p><b>Profilfüllerleiste</b> aus weißem Polyäthylenschaum zum Schließen der Sicken – 1.050 mm lang</p> 		4,50 €/Stück
<p><b>Aluminium-Klebeband</b> für alle Unterkonstruktionen und oberen Plattenabschluss - 100 m Rolle</p>  <p>50 mm breit 75 mm breit 100 mm breit</p>		19,90 €/Rolle 25,90 €/Rolle 31,90 €/Rolle
<p><b>Spezialsilikon</b> metall- und kunststoffverträglich 310 ml Tube</p> 		12,90 €/Tube
<p><b>Stufenbohrer</b> Bohrlochgröße 3 bis 14 mm</p> 		19,90 €/Stück

# Lichtplatte Ondex SX Sinus 18

biaxial gereckt (patent.)

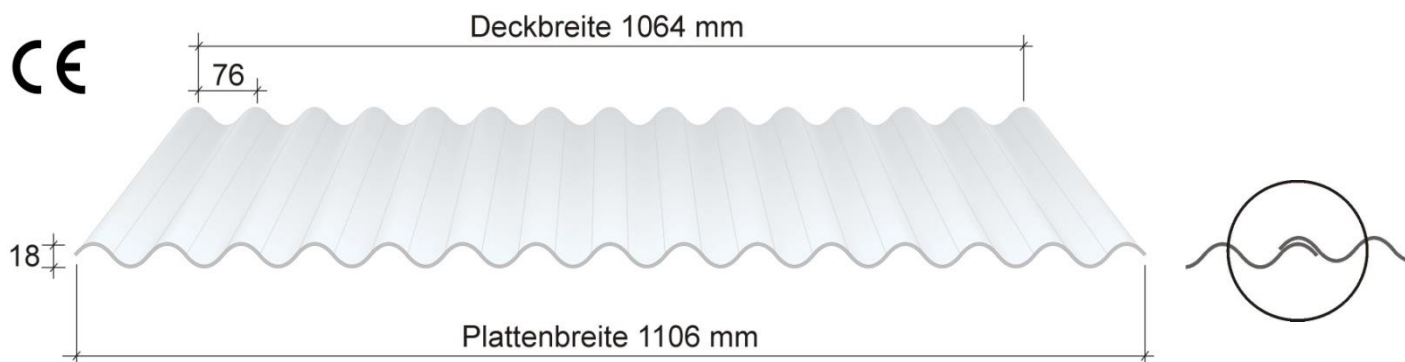
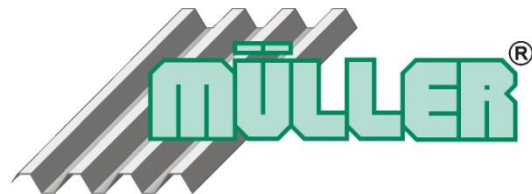

kristallklar

- Einsatzbereiche: Dach und Wand
- Material: Hart-PVC biaxial gereckt (patent.)
- UV-Schutz: coextrudiert
- Schlagfestigkeit: **Hagelschlaggarantie bis 40 mm Korn**
- Materialdicke: ca. 1,0 mm
- Plattenlängen: 2.000 / 2.500 / 3.000 / 3.500 / 4.000 / 4.500 / 5.000 / 6.000 / 7.000 mm
- max. Stützweite: 800 mm
- Verfügbarkeit: ca. 1 Woche
- Besonderheiten: höchst hagelsicher  
höchst lichtdurchlässig  
kälteschlagzäh  
**bis -20°C splitterbruchfrei zu bearbeiten**  
ammoniakbeständig  
schwerentflammbar Klasse B-s1,d0



## Befestigung auf Holz

### Befestigungsset (patent.)

Edelstahl-Schraube mit Distanzspreizhülse für die schnelle Ein-Mann-Montage



-,49 €/Stück

### Edelstahl-Spenglerschraube Dach

Edelstahl-Spenglerschraube 4,5 x 55 mm mit 15 mm Dichtscheibe für die Obergurtmontage



-,25 €/Stück

### Abstandhalter

Abstandhalter für die Obergurtmontage



-,12 €/Stück

### Edelstahl-Spenglerschraube Wand

Edelstahl-Spenglerschraube 4,5 x 35 mm mit 15 mm Dichtscheibe für die Untergurtmontage

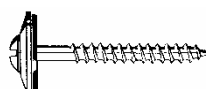

-,23 €/Stück

Je nach Pfetten-/Riegelabstand und Dach-/Wandgröße beträgt die Befestigungsanzahl 6-8 Stück/m<sup>2</sup>.

# Formteile und Zubehör SX Sinus 18



<b>Profil-Formteile aus PVC-hart biaxial gereckt</b>		
<p><b>Profilfirstabdeckung</b> (Dachneigung angeben)</p>	<p><b>Profilanschlusselement</b> (Dachneigung angeben)</p>	29,90 €/Stück

<b>Formteile aus Aluminium</b>		stucco-walzblank*	farbig*
<p><b>LP Ortgangprofil</b></p>	<p><b>LP Pultdachabschluss</b></p>	7,40 €/m (Stüklänge 2.500 mm)	11,10 €/m (Stüklänge 2.000 mm)
<p><b>LP Eckwinkel</b></p>			
<p><b>LP Rinneneinlauf</b> (unter 7° Dachneigung)</p>	<p><b>LP Wandanschluss</b> (evtl. Dachneigung angeben)</p>	8,60 €/m (Stüklänge 2.500 mm)	12,30 €/m (Stüklänge 2.000 mm)
<p><b>LP Sockelprofil</b></p>			

\* stucco/walzblank = stucco-blank ( gehämmert natur) und walzblank (glatt natur)

\* farbig = nussbraun, rotbraun, ziegelrot, chromoxidgrün, anthrazitgrau, silbermetallic und reinweiß

<b>Zubehör</b>		
<p><b>Profilfüllerleiste</b> aus weißem Polyäthylenschaum zum Schließen der Sicken – 1.064 mm lang</p>		4,50 €/Stück
<p><b>Aluminium-Klebeband</b> für alle Unterkonstruktionen und oberen Plattenabschluss - 100 m Rolle</p>	<p>50 mm breit 75 mm breit 100 mm breit</p>	<p>19,90 €/Rolle 25,90 €/Rolle 31,90 €/Rolle</p>
<p><b>Spezialsilikon</b> metall- und kunststoffverträglich 310 ml Tube</p>		12,90 €/Tube
<p><b>Stufenbohrer</b> Bohrlochgröße 3 bis 14 mm</p>		19,90 €/Stück

# Lichtplatte Ondex SX 51/177 - P5

biaxial gereckt (patent.)

Lagerware

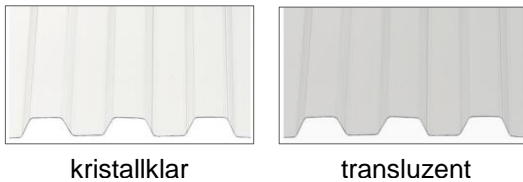
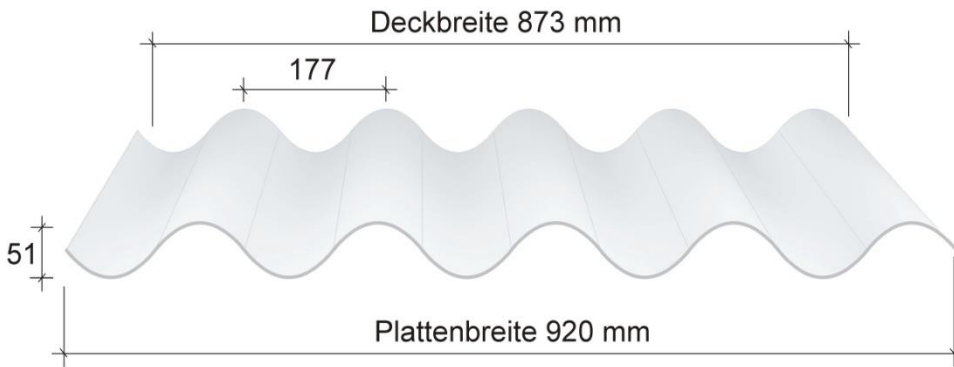
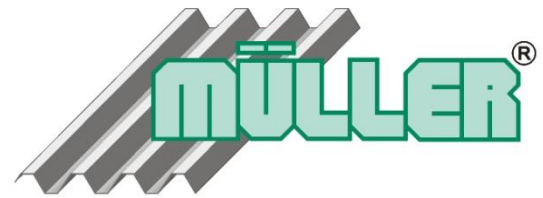

kristallklar

transluzent



- Einsatzbereiche: Dach und Wand  
 Material: Hart-PVC biaxial gereckt (patent.)  
 UV-Schutz: coextrudiert  
 Schlagfestigkeit: **Hagelschlaggarantie bis 40 mm Korn**  
 Materialdicke: ca. 1,0 mm  
 Plattenlängen: 1.250 / 1.600 / 2.000 / 2.500 mm  
 max. Stützweite: 1.150 mm  
 Verfügbarkeit: sofort  
 Besonderheiten: **höchst hagelsicher**  
 höchst lichtdurchlässig  
**bis -20°C splitterbruchfrei zu bearbeiten**  
 ammoniakbeständig  
 schwerentflammbar Klasse B-s1,d0

## Befestigung auf Holz

### Dachdecker-Bohrschraube VA

Edelstahl-Bohrschraube 6,5 x 130 mm mit Scheibe und EPDM-Spezialdichtung 22 mm



-,59 €/Stück

### Dachdecker-Bohrschraube verzinkt

verzinkte Bohrschraube 6,5 x 130 mm mit Scheibe und EPDM-Spezialdichtung 22 mm



-,36 €/Stück

### Abstandhalter Standard

Abstandhalter für die Obergurtmontage



-,29 €/Stück

### Abstandhalter

Abstandhalter für die Obergurtmontage schwerentflammbar und belüftet gemäß EU-BauPVO



-,55 €/Stück

### Befestigungsset (patent.)

Edelstahl-Schraube mit Distanzspreizhülse für die schnelle Ein-Mann-Montage





1,59 €/Stück

Je nach Pfetten-/Riegelabstand und Dach-/Wandgröße beträgt die Befestigungsanzahl 5-6 Stück/m<sup>2</sup>.

# Formteile und Zubehör

## SX 51/177 – P5

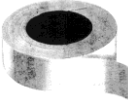

Zubehör	
<p><b>Profilfüllerleiste</b> aus Polyäthylenschaum zum Schließen der Sicken – 875 mm lang</p> 	4,50 €/Stück
<p><b>Aluminium-Klebeband</b> für alle Unterkonstruktionen und oberen Plattenabschluss - 100 m Rolle</p>  <p>50 mm breit 75 mm breit 100 mm breit</p>	19,90 €/Rolle 25,90 €/Rolle 31,90 €/Rolle
<p><b>Spezialsilikon</b> metall- und kunststoffverträglich 310 ml Tube</p> 	12,90 €/Tube
<p><b>Stufenbohrer</b> Bohrlochgröße 3 bis 14 mm</p> 	19,90 €/Stück

# Lichtplatte Ondex SX 51/177 - P6

biaxial gereckt (patent.)

Lagerware

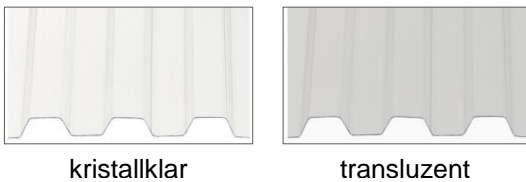
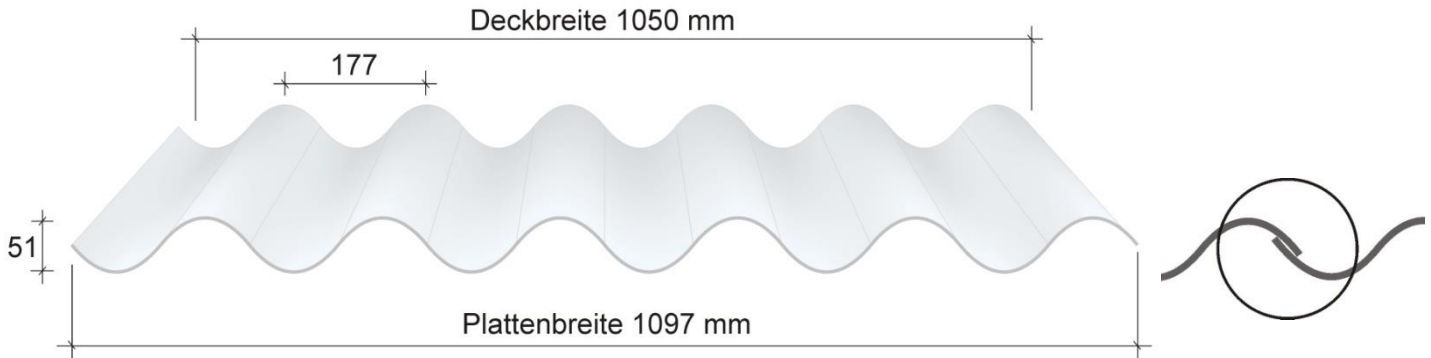
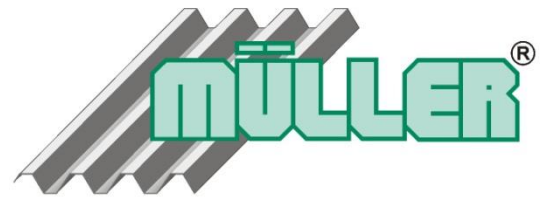

- Einsatzbereiche: Dach und Wand
- Material: Hart-PVC biaxial gereckt (patent.)
- UV-Schutz: coextrudiert
- Schlagfestigkeit: **Hagelschlaggarantie bis 40 mm Korn**
- Materialdicke: ca. 1,0 mm
- Plattenlängen: 1.250 / 1.600 / 2.000 / 2.500 mm
- max. Stützweite: 1.150 mm
- Verfügbarkeit: sofort
- Besonderheiten: **höchst hagelsicher**  
höchst lichtdurchlässig  
**bis -20°C splitterbruchfrei zu bearbeiten**  
ammoniakbeständig  
schwerentflammbar Klasse B-s1,d0

## Befestigung auf Holz



<b>Dachdecker-Bohrschraube VA</b> Edelstahl-Bohrschraube 6,5 x 130 mm mit Scheibe und EPDM-Spezialdichtung 22 mm		-,59 €/Stück
<b>Dachdecker-Bohrschraube verzinkt</b> verzinkte Bohrschraube 6,5 x 130 mm mit Scheibe und EPDM-Spezialdichtung 22 mm		-,36 €/Stück
<b>Abstandhalter Standard</b> Abstandhalter für die Obergurtmontage		-,29 €/Stück
<b>Abstandhalter</b> Abstandhalter für die Obergurtmontage schwerentflammbar und belüftet gemäß EU-BauPVO		-,55 €/Stück
<b>Befestigungsset (patent.)</b> Edelstahl-Schraube mit Distanzpreizhülse für die schnelle Ein-Mann-Montage		1,59 €/Stück

Je nach Pfetten-/Riegelabstand und Dach-/Wandgröße beträgt die Befestigungsanzahl 5-6 Stück/m<sup>2</sup>.

# Formteile und Zubehör

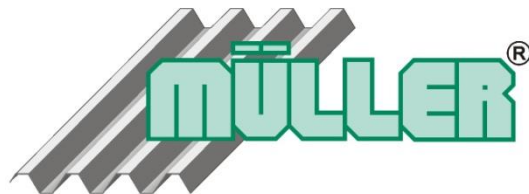
## SX 51/177 – P6

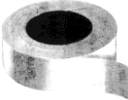

Zubehör	
<p><b>Profilfüllerleiste</b> aus Polyäthylenschaum zum Schließen der Sicken – <b>875 mm lang</b></p> 	4,50 €/Stück
<p><b>Aluminium-Klebeband</b> für alle Unterkonstruktionen und oberen Plattenabschluss - 100 m Rolle</p>  <p>50 mm breit 75 mm breit 100 mm breit</p>	19,90 €/Rolle 25,90 €/Rolle 31,90 €/Rolle
<p><b>Spezialsilikon</b> metall- und kunststoffverträglich 310 ml Tube</p> 	12,90 €/Tube
<p><b>Stufenbohrer</b> Bohrlochgröße 3 bis 14 mm</p> 	19,90 €/Stück



# Lichtplatte Ondex SX 35/207

biaxial gereckt (patent.)

Lagerware

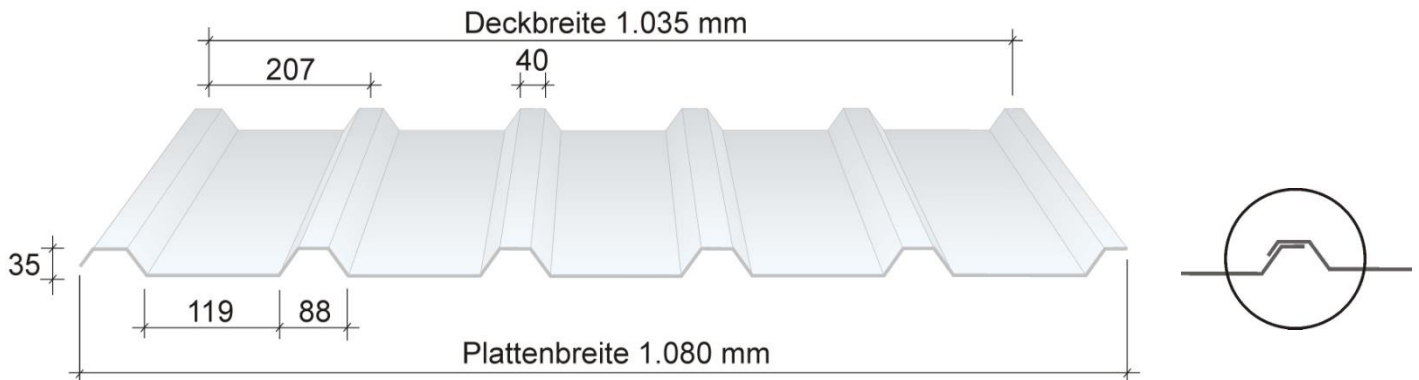
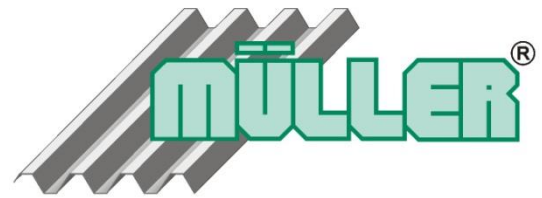

kristallklar

- Einsatzbereiche: Dach und Wand
- Material: Hart-PVC biaxial gereckt (patent.)
- UV-Schutz: coextrudiert
- Schlagfestigkeit: **Hagelschlaggarantie bis 40 mm Korn**
- Materialdicke: ca. 1,0 mm
- Plattenlängen: 2.000 / 2.500 / 3.000 / 3.500 / 4.000 / 4.500 / 5.000 / 6.000 / 7.000 / 8.000 mm
- max. Stützweite: 1.000 mm
- Verfügbarkeit: sofort
- Besonderheiten: **höchst hagelsicher**  
höchst lichtdurchlässig  
kälteschlagzäh  
**bis -20°C splitterbruchfrei zu bearbeiten**  
ammoniakbeständig  
schwerentflammbar Klasse B-s1,d0



## Befestigung auf Holz

### Aluminium-Kalotte

Aluminium-Kalotte mit aufvulkanisierter EPDM-Dichtung für Obergurtmontage.



-,39 €/Stück

### Edelstahl-Schneidschraube Dach

Edelstahl-Schraube 6,5 x 90 mm mit Scheibe und EPDM-Dichtung 16 mm.

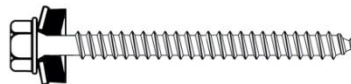

-,53 €/Stück

### Edelstahl-Schneidschraube Wand

Edelstahl-Schraube 6,5 x 45 mm mit Scheibe und EPDM-Dichtung 16 mm.

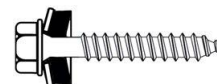

-,29 €/Stück

### Schraubhülse

Schraubhülse mit Klemmvorrichtung



9,95 €/Stück

Je nach Pfetten-/Riegelabstand und Dach-/Wandgröße beträgt die Befestigungsanzahl 4-6 Stück/m<sup>2</sup>.

Formteile aus Aluminium			stucco-walzblank*	farbig*
<p><b>LP Ortgangprofil</b></p>	<p><b>LP Pultdachabschluss</b></p>	<p><b>LP Eckwinkel</b></p>	<p><b>7,40 €/m</b> (Stüklänge 2.500 mm)</p>	<p><b>11,10 €/m</b> (Stüklänge 2.000 mm)</p>
<p><b>LP Rinneneinlauf</b> (unter 7° Dachneigung)</p>	<p><b>LP Wandanschluss</b> (evtl. Dachneigung angeben)</p>	<p><b>LP Sockelprofil</b></p>		
			<p><b>8,60 €/m</b> (Stüklänge 2.500 mm)</p>	<p><b>12,30 €/m</b> (Stüklänge 2.000 mm)</p>

\* stucco/walzblank = stucco-blank ( gehämmert natur) und walzblank (glatt natur)

\* farbig = nussbraun, rotbraun, ziegelrot, chromoxidgrün, anthrazitgrau, silbermetallic und reinweiß

Zubehör		
<p><b>Profilfüllerleiste</b> aus Polyäthylenschaum zum Schließen der Sicken – 1.035 mm lang</p> <p>große Sicke (oben)</p> <p>kleine Sicke (unten)</p>		<p><b>4,50 €/Stück</b></p>
<p><b>Aluminium-Klebeband</b> für alle Unterkonstruktionen und oberen Plattenabschluss - 100 m Rolle</p>	<p>50 mm breit 75 mm breit 100 mm breit</p>	<p><b>19,90 €/Rolle</b> <b>25,90 €/Rolle</b> <b>31,90 €/Rolle</b></p>
<p><b>Spezialsilikon</b> metall- und kunststoffverträglich 310 ml Tube</p>		<p><b>12,90 €/Tube</b></p>
<p><b>Stufenbohrer</b> Bohrlochgröße 3 bis 14 mm</p>		<p><b>19,90 €/Stück</b></p>

# Stegfünffachplatte SFP 16

Lagerware



**Unsere Stegplatten-Empfehlung!**

CE

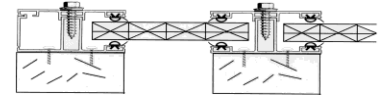

kristallklar  
ca. 70%

Lichtdurchlässigkeit



opalweiß  
ca. 45%

Lichtdurchlässigkeit













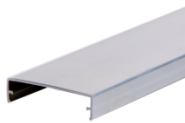
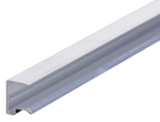

Bernsteinbronze\*  
ca. 40%

Lichtdurchlässigkeit

- Einsatzbereiche: Dach und Wand  
 Material: Polycarbonat  
 UV-Schutz: coextrudiert  
 Schlagfestigkeit: hoch schlagfest  
 Gewicht: ca. 2,7 kg/m<sup>2</sup>  
 Isolierung: 1,9 W/m<sup>2</sup>K  
 Plattenlängen: 2.000 / 2.500 / 3.000 / 3.500 / 4.000 / 4.500 / 5.000 / 6.000 / 7.000 mm  
 Verfügbarkeit: sofort  
 Besonderheiten: **weniger blendend**  
**weniger aufheizend**  
**sehr stabil durch X-Struktur**  
 schwerentflammbar Klasse B-s1,d0

\* nur in der Plattenbreite 980 mm lieferbar

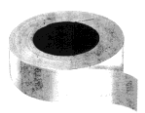
Aluminium-Komplettprofile	Mittelprofil	Randprofil	
<b>Standard 16</b> Ober- und Unterprofil ohne thermische Trennung einschl. weißen UV-geschützten Dichtungen.			21,90 €/m
<b>Iso 16</b> Ober- und Unterprofil mit thermischer Trennung einschl. weißen UV-geschützten Dichtungen.			24,90 €/m
<b>Eco 16</b> Oberprofil einschl. weißen UV-geschützten Dichtungen auf selbstklebendem Rippenunterlegdichtung.			19,50 €/m

<b>Aluminium-Klemmdeckel</b> für die Profile Standard, Iso und Eco		5,50 €/m
<b>Aluminium-Abschluss- und Tropfprofil</b> unterer Abschluss mit Tropfnase 980 / 1.200 / 6.350 mm lang		3,90 €/m
<b>Aluminium-Bremswinkel</b> unterer Profilabschluss und Rutschsicherung		2,50 €/Stück
<b>Aluminium-Wandabschlussprofil</b> 120 mm einschl. weißer UV-geschützter Dichtung 2.050 / 3.050 / 4.100 / 6.100 mm lang		13,90 €/m (Verbindungsplatte 3,90 €/Stück)
<b>Aluminium-Seitenteile</b> zweiteilig für Wandabschlussprofil einschl. Befestigungsschrauben		11,90 €/Einheit
<b>Aluminium-H-Sprosse</b> H-Sprosse ohne Dichtungen 3.000 / 6.000 mm lang		8,90 €/m
<b>Edelstahl-Unterprofil-Bohrschraube</b> 4,8 x 32 mm für die Profile Standard, Iso und Klipp 3 Stück / m - Schraubenantrieb Torx		0,32 €/Stück
<b>Edelstahl-Oberprofilschraube</b> 6,5 x 25 mm für die Profile Standard und Iso. 3 Stück / m. Schlüsselweite 8 mm.		0,29 €/Stück
<b>Edelstahl-Schraube 75A</b> 6,5 x 75 mm für die Profile Standard, Iso und Eco zum Durchschrauben - 3 Stück / m - Schlüsselweite 8 mm		0,32 €/Stück
<b>Querpfettendichtung</b> weiße UV-geschützte Dichtung für Querpfetten 960 / 1.180 mm lang		8,50 €/m
<b>Filta-Flo-Band</b> luftdurchlässiges Klebeband 38 mm breit für unteren Plattenabschluss - 6,50 m Rolle		8,90 €/Rolle
<b>Aluminium-Klebeband</b> für alle Unterkonstruktionen und oberen Plattenabschluss - 100 m Rolle	 50 mm breit 75 mm breit 100 mm breit	19,90 €/Rolle 25,90 €/Rolle 31,90 €/Rolle
<b>Spezialsilikon</b> metall- und kunststoffverträglich 310 ml Tube		12,90 €/Tube

# Stegdoppelplatte Juwel 16

Lagerware

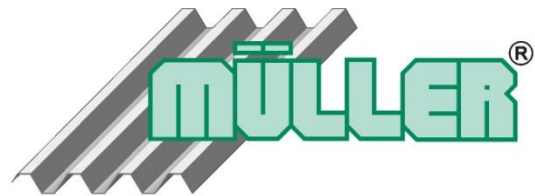

**Unsere Stegplatten-Empfehlung!**

CE

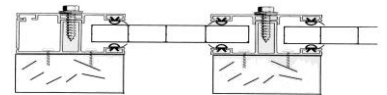

kristallklar  
ca. 80%  
Lichtdurchlässigkeit



- Einsatzbereiche: Dach und Wand
- Material: Polycarbonat
- UV-Schutz: coextrudiert
- Schlagfestigkeit: **Hagelschlaggarantie bis 40 mm Korn**
- Gewicht: ca. 3,8 kg/m<sup>2</sup>
- Isolierung: 2,5 W/m<sup>2</sup>K
- Plattenlängen: 2.000 / 2.500 / 3.000 / 3.500 / 4.000 / 4.500 / 5.000 / 6.000 / 7.000 mm
- Verfügbarkeit: sofort
- Besonderheiten: **glasklar wie Acryl**  
**höchst hagelsicher**  
schwerentflammbar Klasse B-s1,d0

Aluminium-Komplettprofile	Mittelprofil	Randprofil	
<b>Standard 16</b> Ober- und Unterprofil ohne thermische Trennung einschl. weißen UV-geschützten Dichtungen.			21,90 €/m
<b>Iso 16</b> Ober- und Unterprofil mit thermischer Trennung einschl. weißen UV-geschützten Dichtungen.			24,90 €/m
<b>Eco 16</b> Oberprofil einschl. weißen UV-geschützten Dichtungen auf selbstklebendem Rippenunterlegdichtung.			19,50 €/m

# Formteile und Zubehör

## Juwel 16

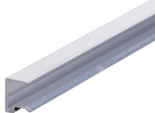

<p><b>Aluminium-Klemmdeckel</b> für die Profile Standard, Iso und Eco</p>		<p>5,50 €/m</p>	
<p><b>Aluminium-Abschluss- und Tropfprofil</b> unterer Abschluss mit Tropfnase 980 / 1.200 / 6.350 mm lang</p>		<p>3,90 €/m</p>	
<p><b>Aluminium-Bremswinkel</b> unterer Profilabschluss und Rutschsicherung</p>		<p>2,50 €/Stück</p>	
<p><b>Aluminium-Wandabschlussprofil</b> 120 mm einschl. weißer UV-geschützter Dichtung 2.050 / 3.050 / 4.100 / 6.100 mm lang</p>		<p>13,90 €/m (Verbindungsplatte 3,90 €/Stück)</p>	(Verbi
<p><b>Aluminium-Seitenteile</b> zweiteilig für Wandabschlussprofil einschl. Befestigungsschrauben</p>		<p>11,90 €/Einheit</p>	
<p><b>Aluminium-H-Sprosse</b> H-Sprosse ohne Dichtungen 3.000 / 6.000 mm lang</p>		<p>8,90 €/m</p>	
<p><b>Edelstahl-Unterprofil-Bohrschraube</b> 4,8 x 32 mm für die Profile Standard, Iso und Klipp 3 Stück / m - Schraubenantrieb Torx</p>		<p>0,32 €/Stück</p>	
<p><b>Edelstahl-Oberprofilschraube</b> 6,5 x 25 mm für die Profile Standard und Iso. 3 Stück / m. Schlüsselweite 8 mm.</p>		<p>0,29 €/Stück</p>	
<p><b>Edelstahl-Schraube 75A</b> 6,5 x 75 mm für die Profile Standard, Iso und Eco zum Durchschrauben - 3 Stück / m - Schlüsselweite 8 mm</p>		<p>0,32 €/Stück</p>	
<p><b>Querpfettendichtung</b> weiße UV-geschützte Dichtung für Querpfetten 960 / 1.180 mm lang</p>		<p>8,50 €/m</p>	
<p><b>Filta-Flo-Band</b> luftdurchlässiges Klebeband 38 mm breit für unteren Plattenabschluss - 6,50 m Rolle</p>		<p>8,90 €/Rolle</p>	
<p><b>Aluminium-Klebeband</b> für alle Unterkonstruktionen und oberen Plattenabschluss - 100 m Rolle</p>		<p>50 mm breit 75 mm breit 100 mm breit</p> <p>19,90 €/Rolle 25,90 €/Rolle 31,90 €/Rolle</p>	
<p><b>Spezialsilikon</b> metall- und kunststoffverträglich 310 ml Tube</p>		<p>12,90 €/Tube</p>	

# Hohlkammer-Wellplatte HKW 51/177 - P5



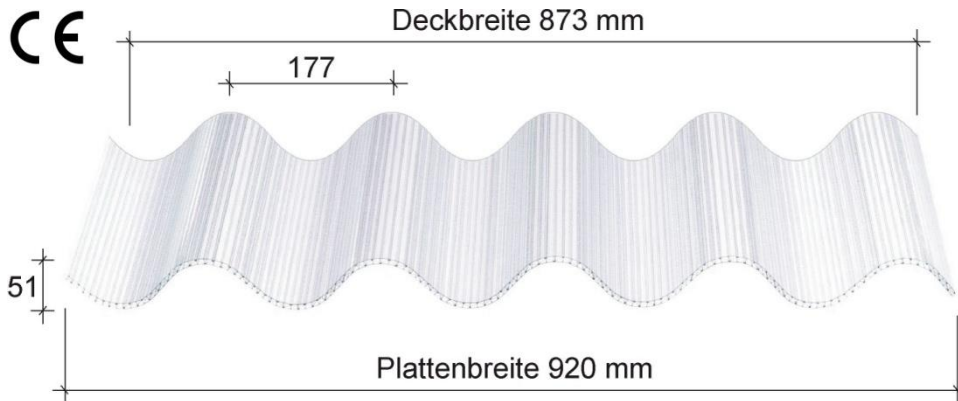
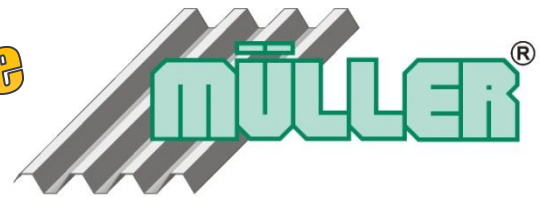

Lagerware



kristallklar

- Einsatzbereiche: Dach und Wand
- Material: Polycarbonat
- UV-Schutz: coextrudiert
- Schlagfestigkeit: durchsturzsicher
- Materialdicke: 6 mm
- Gewicht: ca. 2,0 kg/m<sup>2</sup>
- Isolierung: 3,3 W/m<sup>2</sup>K
- Plattenlängen: 2.500 mm
- Verfügbarkeit: ca. 1 Woche
- Besonderheiten: extrem bruchfest und hagelsicher

## Befestigung auf Holz

<b>Dachdecker-Bohrschraube VA</b> Edelstahl-Bohrschraube 6,5 x 130 mm mit Scheibe und EPDM-Spezialdichtung 22 mm		-,59 €/Stück
<b>Dachdecker-Bohrschraube verzinkt</b> verzinkte Bohrschraube 6,5 x 130 mm mit Scheibe und EPDM-Spezialdichtung 22 mm		-,36 €/Stück
<b>Abstandhalter Standard</b> Abstandhalter für die Obergurtmontage		-,35 €/Stück
<b>Abstandhalter Brandschutz</b> Abstandhalter für die Obergurtmontage schwerentflammbar und belüftet gemäß EU-BauPVO		-,55 €/Stück
<b>Schraubhülse</b> Schraubhülse mit Klemmvorrichtung		9,95 €/Stück

Je nach Pfetten-/Riegelabstand und Dach-/Wandgröße beträgt die Befestigungsanzahl 5-6 Stück/m<sup>2</sup>.

Gültig ab Juni 2023. Alle Preise zzgl. ges. Mehrwertsteuer. Es gelten unsere AGB. Änderungen vorbehalten.

# Hohlkammer-Wellplatte HKW 51/177 – P6

Lagerware

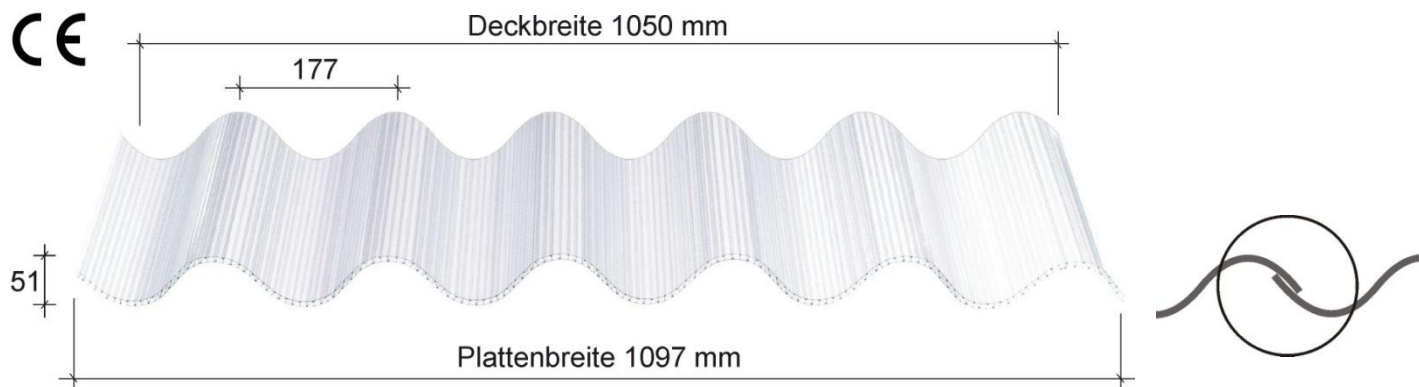
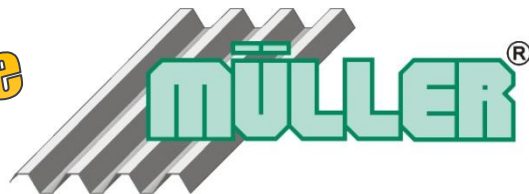

kristallklar

Einsatzbereiche:	Dach und Wand
Material:	Polycarbonat
UV-Schutz:	coextrudiert
Schlagfestigkeit:	durchsturzsicher
Materialdicke:	6 mm
Gewicht:	ca. 2,0 kg/m <sup>2</sup>
Isolierung:	3,3 W/m <sup>2</sup> K
Plattenlängen:	2.500 mm
Verfügbarkeit:	ca. 1 Woche
Besonderheiten:	extrem bruchfest und hagelsicher

## Befestigung auf Holz

<b>Dachdecker-Bohrschraube VA</b> Edelstahl-Bohrschraube 6,5 x 130 mm mit Scheibe und EPDM-Spezialdichtung 22 mm		-,59 €/Stück
<b>Dachdecker-Bohrschraube verzinkt</b> verzinkte Bohrerschraube 6,5 x 130 mm mit Scheibe und EPDM-Spezialdichtung 22 mm		-,36 €/Stück
<b>Abstandhalter Standard</b> Abstandhalter für die Obergurtmontage		-,35 €/Stück
<b>Abstandhalter Brandschutz</b> Abstandhalter für die Obergurtmontage schwerentflammbar und belüftet gemäß EU-BauPVO		-,55 €/Stück
<b>Schraubhülse</b> Schraubhülse mit Klemmvorrichtung		9,95 €/Stück

Je nach Pfetten-/Riegelabstand und Dach-/Wandgröße beträgt die Befestigungsanzahl 5-6 Stück/m<sup>2</sup>.

Gültig ab Juni 2023. Alle Preise zzgl. ges. Mehrwertsteuer. Es gelten unsere AGB. Änderungen vorbehalten.