

Dämmpaneele

Allgemeines



Dämmpaneele, auch Sandwich- oder Isopaneele genannt, haben durch den Verbund von Schaumkern und Deckschichten eine hohe Tragfähigkeit. Der Kern aus Polyurethan oder Mineralwolle für spezielle Brandschutzanforderungen ist in unterschiedlichen Dicken erhältlich und gewährleistet eine gute Wärmedämmung. Isopaneele sind sehr gut geeignet für Gewerbe- und Industrieobjekte sowie Kartoffelhallen.

Da Deckschichten aus Stahl nicht ammoniakbeständig sind, gibt es für landwirtschaftliche Gebäude eine Innenseite aus Aluminium. Für chemische Einflüsse wie Düngemittel ist die Innenschicht aus Kunststoff erhältlich. Stahlblech ist nicht seeluftbeständig und daher der Einsatz an der Küste nicht zu empfehlen.

Isodach in 3 Ausführungen und 8 Dicken

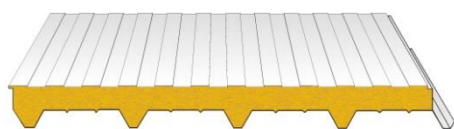
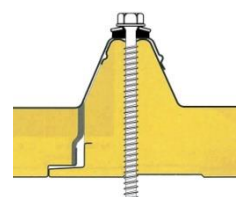
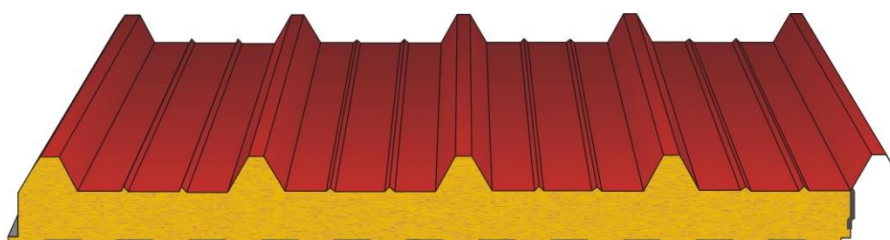

Isodach ST
Innenseite Stahlblech

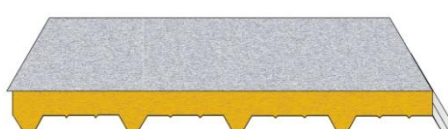

Isodach AL
Innenseite Aluminiumfeinblech
ammoniakbeständig



Isodach GFK
Innenseite Glasfaserkunststoff
ammoniakbeständig
chemikalienbeständig

Isowand S mit sichtbarer Befestigung in 3 Ausführungen und 9 Dicken

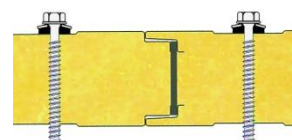
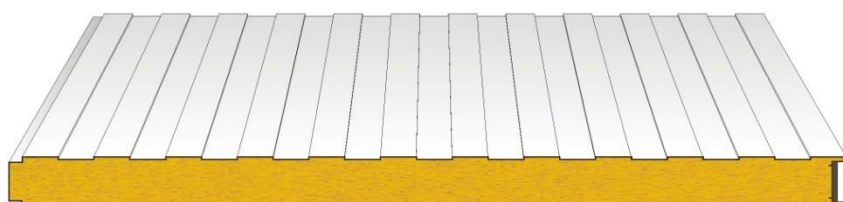

Isowand S-BOX



Isowand S-PLISSÉ



Isowand S-PLAN

Isowand V mit verdeckter Befestigung in 3 Ausführungen und 4 Dicken

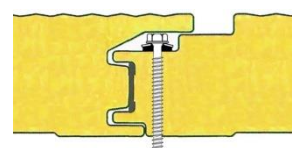
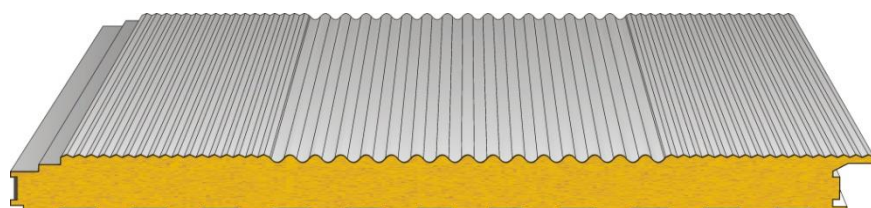

Isowand V-BOX



Isowand V-PLISSÉ



Isowand V-DUETT



22 dunkelrot



10 grauweiß

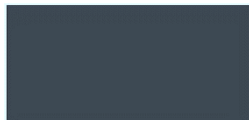

30 anthrazitgrau



06 silbermetallic

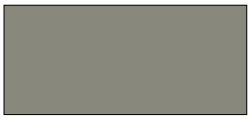

08 dunkelsilber



20 chromoxidgrün

Einsatzbereiche:
Deckschicht außen:
Deckschichten innen:

Materialdicken außen:
Materialdicken innen:
Kern:

Kerndämmungen Isodach:
Kerndämmungen Isowand S:
Kerndämmungen Isowand V:
Wärmedurchgangskoeffizienten:

Gewicht:
Plattenlängen:
max. Stützweite:
Brandverhalten:

Besonderheiten:

Dach und Wand
verzinktes Stahlblech mit 25 µ Polyesterlack
verzinktes Stahlblech mit 25 µ Polyesterlack
stucco-dessiniertes Aluminiumfeinblech
Glasfaserkunststoff matt weiß
0,5 mm / 0,6 mm
0,4 mm / 0,5 mm / 0,6 mm
Polyurethanschaum
30 / 40 / 50 / 60 / 80 / 100 / 120 / 150 mm
25 / 30 / 35 / 40 / 50 / 60 / 80 / 100 / 120 mm
60 / 80 / 100 / 120 mm
0,17 W/m²K - 0,83 W/m²K
7,3 kg/m² - 16,5 kg/m²
500 - 14.000 mm
gemäß Belastungstabelle
B-s3,d0 (Isodach ST 30 - 60 mm)
C-s3,d0 (Isodach ST 80 - 150 mm)
D-s3,d0 (Isodach AL)
F (Isodach GFK)
B-s3,d0 (Isowand S 30 - 60 mm)
B-s3,d0 feuerhemmend EW 60 (S 80 - 120 mm)
B-s2,d0 (Isowand V)
Rückschnitt optional
weitere Farbtöne auf Anfrage

Weitere Farbtöne auf Anfrage!

Befestigungsmaterial, Formteile und Zubehör



Aluminium-Kalotte



Edelstahl-Schneidschraube

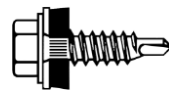

Formteil-Bohrschraube

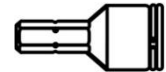

Schraubhülse

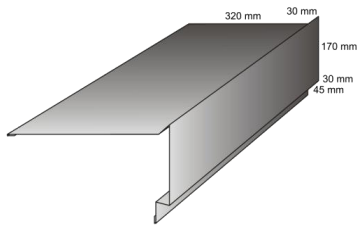

Ortgangprofil

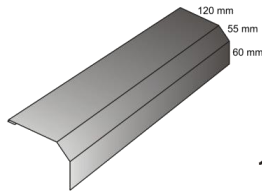

Wasserleitblech

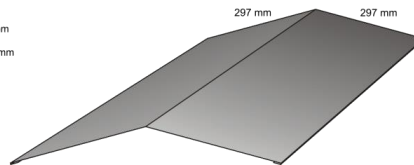

Außenfirst

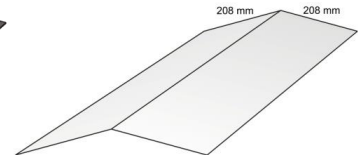

Innenfirst

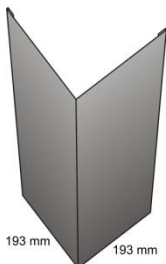

Außenecke

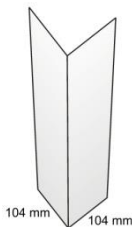

Innenecke

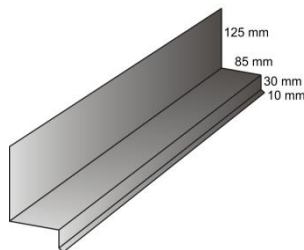

Sockelprofil

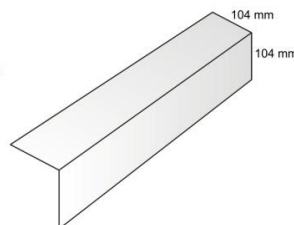

Dach-Wandübergang



Profilfüllerleiste

**Formteile nach Wunsch
auf Anfrage!**

Dämmpaneele VK-Preisliste für den Fachhandel

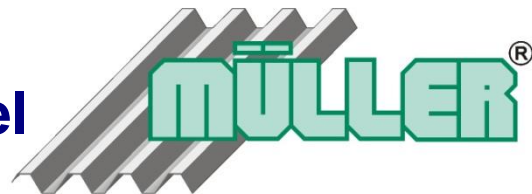

Frachtfrei!*

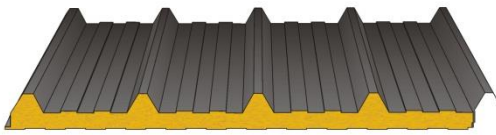
Profile Lagerware	10 - 25 m ²	26 - 50 m ²	51 - 150 m ²	Verfügbarkeit
Isodach LW 80 - Gesamthöhe 80 mm 	49,95 €/m ²	43,50 €/m ²	38,90 €/m ²	sofort

Lagerlängen 5.000, 6.000, 7.000 und 8.000 mm. Zuschnitt 12 €/Schnitt.
Verpackungskosten pro Paket 69 €.

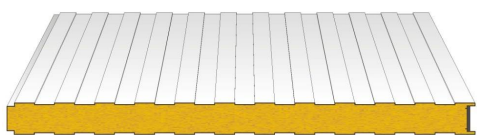
Isowand LW 40 – Dicke 40 mm 	49,95 €/m ²	43,50 €/m ²	38,90 €/m ²	sofort
---	------------------------	------------------------	------------------------	---------------

Lagerlängen 3.000, 4.000 und 5.000 mm. Zuschnitt 12 €/Schnitt.
Verpackungskosten pro Paket 69 €.

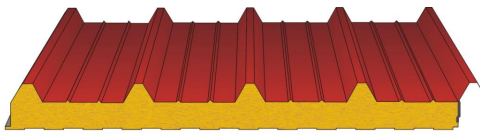
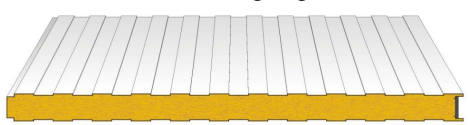
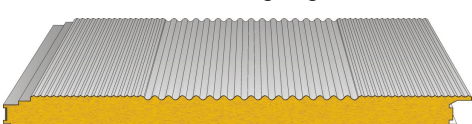
Profile Kommissionsware	10 - 25 m ²	26 - 50 m ²	51 - 150 m ²	Verfügbarkeit
Isodach ST, AL, GFK 	Ab 200 m ² auf Anfrage			ca. 3 Wochen
Isowand S-BOX, S-PLISSÉ, S-PLAN mit sichtbarer Befestigung 	Ab 200 m ² auf Anfrage			ca. 3 Wochen
Isowand V-BOX, V-PLISSÉ, V-DUETT mit verdeckter Befestigung 	Ab 200 m ² auf Anfrage			ca. 3 Wochen

Zubehörpreise – siehe technische Datenblätter.

*Bedingungen siehe Logistik.

Logistik

Anlieferungen in NDS, HB, HH Süd und NRW Nord (regional)

Die Lieferung erfolgt in Bremen, Hamburg bis an die Elbe sowie Niedersachsen und Nordrhein-Westfalen bis zu der Breitenlinie Münster-Detmold-Goslar **frei Baustelle oder Lager** unabeladen (ausgenommen Inseln ohne Brückenbindung).

Faserzement-Wellplatten ab 100 m² werden entladen! Abladung anderer Produkte auf Anfrage.

Mindestabnahme von Profiltafeln bis 7,5 m Länge 3, über 7,5 m Länge 6 und über 10 m Länge 10 Platten/Profil (ausgenommen Lagerware – Mindestabnahme bis 12 m Länge 3 Platten/Profil).

Die Ware kann verpackt oder unverpackt (Umweltschutz) sein. Standardverpackung auf Wunsch 69 €/Paket.

Anlieferungen überregional bundesweit

325 € Frachtkostenpauschale. Die Lieferung erfolgt unabeladen.

Nicht alle Produkte sind überregional lieferbar! Eine Lieferung von Aluzink-Dachrinnen ist nicht möglich. Ebenso Aluminium- und Stahl-Profiltafeln sowie Licht- und Stegplatten > 3 m Länge.

Mindestabnahme von Profiltafeln 3 Platten/Profil.

Verpackungskosten 69 € (ausgenommen Faserzement-Wellplatten).

Abholungen ab Werk Harpstedt

Lagerware ist nach vorheriger Anmeldung **sofort abholbereit!** Eine Mindestabnahmemenge gibt es nicht.

Kommissionsware ist erst nach Fertigmeldung abholbereit. Mindestabnahme von Profiltafeln bis 7,5 m Länge 3, über 7,5 m Länge 6 und über 10 m Länge 10 Platten/Profil.

Die Ware kann verpackt oder unverpackt (Umweltschutz) sein. Standardverpackung auf Wunsch 69 €/Paket.

Grundsätzliche Bedingungen

Die Abrechnung aller Profile erfolgt nach Plattenbreite.

UV-Schutzverpackung für Licht- und Stegplatten 19 €/Paket.

Einwegpaletten 9,50 € pro angefangene 50 m² (nur bei Faserzement-Wellplatten).

Eventuelle Kleinmengen-, Kurz- und Fixlängenzuschläge sowie Schnittkosten siehe Preislisten.

Kleinstmängenzuschlag unter 10 m² + 69 €/Lieferung (entfällt bei Abholung ab Werk Harpstedt).

Ausschließliche Zubehöbestellung unter 300 € Netto-Auftragswert + 69 €/Lieferung (entfällt bei Abholung ab Werk Harpstedt).

Logistikpauschale 24,50 €/Auftrag.

Alle Preise zzgl. ges. Mehrwertsteuer.

Desweiteren gelten unsere allgemeinen Geschäftsbedingungen.

Gültig ab Juni 2023. Änderungen vorbehalten.

Dämmpaneel Isodach LW 80

Innenseite Stahlblech grauweiß

Lagerware



CE

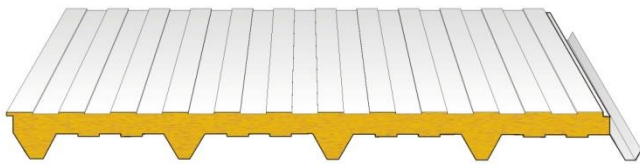
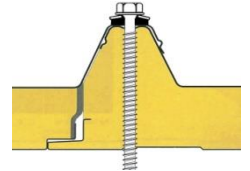
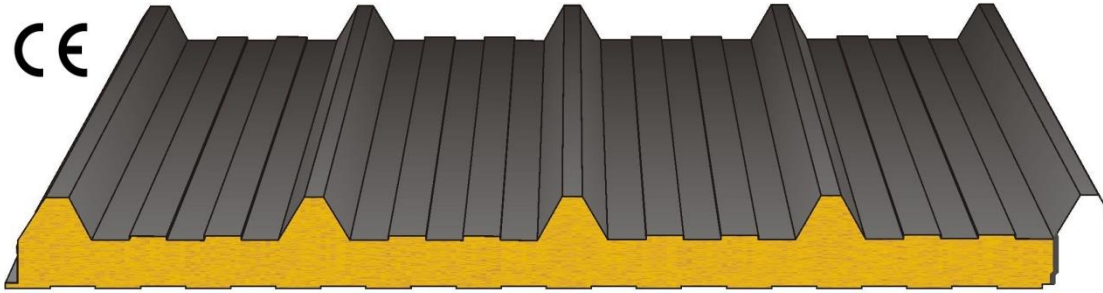

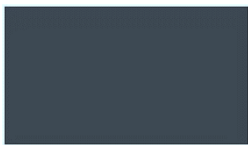

Innenseite Stahlblech BOX in grauweiß (RAL 9002)



30 anthrazitgrau

Einsatzbereich:	Dach
Außenseite:	verz. Stahlblech mit 25 µ Polyesterlack
Innenseite:	verz. Stahlblech mit 25 µ Polyesterlack
Materialdicken:	0,5 mm (außen) / 0,4 mm (innen)
Kern:	Polyurethan-Hartschaum
Kerndicke:	40 mm
Sickenhöhe:	40 mm
Wärmedurchgang:	0,44 W/m²K
Gewicht:	9,2 kg/m²
Plattenlängen:	5.000 / 6.000 / 7.000 / 8.000 mm
Deckbreite:	1.000 mm
max. Stützweite:	gemäß Belastungstabelle
Brandverhalten:	B-s3,d0
Verfügbarkeit:	sofort

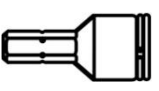
Befestigung auf Holz	blank	farbig
Aluminium-Kalotte Aluminium-Kalotte mit aufvulkanisierter EPDM-Dichtung für Obergurtmontage. 	-,29 €/Stück	-,38 €/Stück
Edelstahl-Schneidschraube Edelstahl-Schraube 6,5 x 130 mm mit Scheibe und EPDM-Dichtung 16 mm. 	-,63 €/Stück	-,72 €/Stück
Schraubhülse Schraubhülse mit Klemmvorrichtung 	9,95 €/Stück	

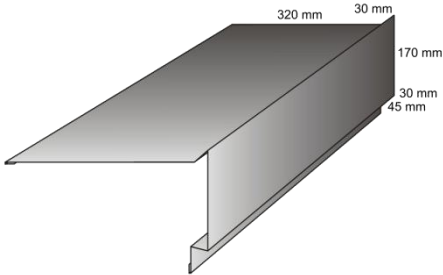
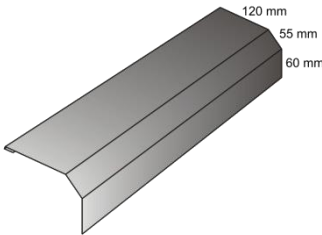
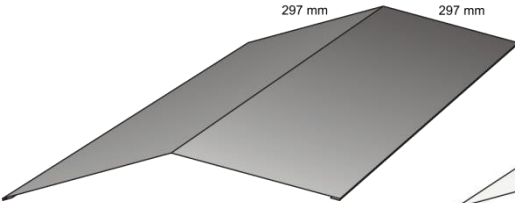
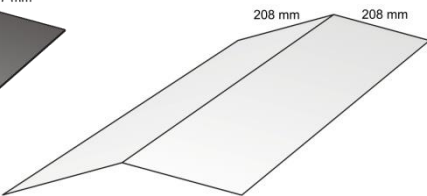
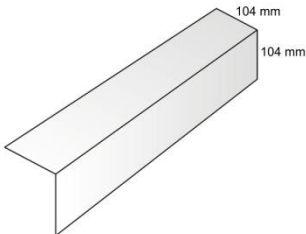
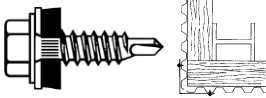
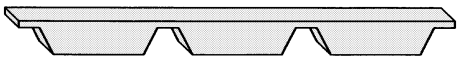
Formteile nach Wunsch auf Anfrage!	farbig
<div style="display: flex; justify-content: space-around;"> <div style="text-align: center;">  <p>Ortgangprofil</p> </div> <div style="text-align: center;">  <p>Wasserleitblech</p> </div> </div> <div style="display: flex; justify-content: space-around; margin-top: 20px;"> <div style="text-align: center;">  <p>Außenfirst (Dachneigung angeben)</p> </div> <div style="text-align: center;">  <p>Innenfirst (Dachneigungen angeben)</p> </div> </div> <div style="margin-top: 20px; text-align: center;">  <p>Innenübergang zwischen Dach und Wand (Dachneigungen angeben)</p> </div> <p>Stahl-Flachtafel 1.250 mm breit</p>	<p>27,50 €/m Ortgangprofil (Stüklänge 2.500 mm)</p> <p>11,95 €/m Wasserleitblech (Stüklänge 2.500 mm)</p> <p>23,90 €/m Außenfirst (Stüklänge 2.500 mm)</p> <p>13,50 €/m Innenfirst (Stüklänge 2.500 mm)</p> <p>7,50 €/m Innenübergang (Stüklänge 2.500 mm)</p> <p>25,30 €/m² (Stüklänge 2.500 mm)</p>
<p>Formteil-Bohrschraube Bohrschraube 4,8 x 20 mm mit Scheibe und EPDM-Dichtung 14 mm zur Befestigung von Stahl-Formteilen.</p>	<div style="display: flex; align-items: center; justify-content: center;">  </div> <p style="text-align: right;">-,22 €/Stück</p>
<p>Profilfüllerleiste aus Polyäthylenschaum zum Schließen der Sicken – 1.000 mm lang.</p> <p>große Sicke (oben)</p>	<div style="text-align: center;">  </div> <p style="text-align: right;">4,50 €/Stück</p>

Dämmpaneel Isowand LW 40

beidseitig verwendbar

Lagerware



CE

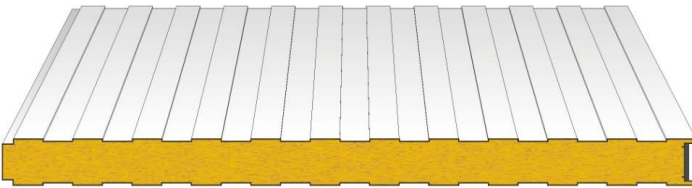
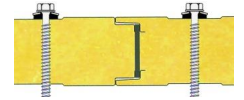
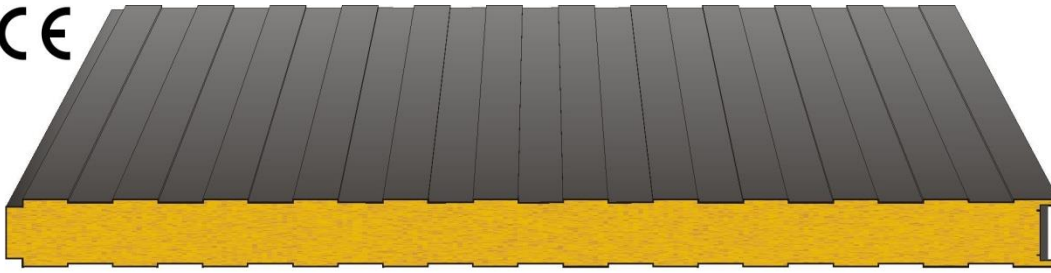

Seite A - anthrazitgrau (RAL 7016)
Seite B - grauweiß (RAL 9002)

beidseitig verwendbar!

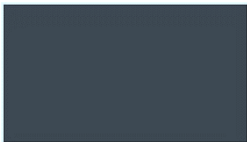

30 anthrazitgrau

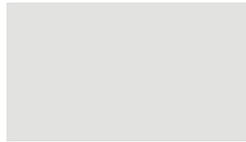

10 grauweiß

Einsatzbereich: Wand
Seite A: verz. Stahlblech mit 25 µ Polyesterlack
Seite B: verz. Stahlblech mit 25 µ Polyesterlack
Materialdicken: 0,5 mm (außen) / 0,5 mm (innen)
Kern: Polyurethan-Hartschaum
Kerndicke: 40 mm
Wärmedurchgang: 0,50 W/m²K
Gewicht: 9,1 kg/m²
Plattenlängen: 3.000 / 4.000 / 5.000 mm
Deckbreite: 1.000 mm
max. Stützweite: gemäß Belastungstabelle
Brandverhalten: B-s3,d0
Verfügbarkeit: sofort

Befestigung auf Holz

farbig

Edelstahl-Schneidschraube

Edelstahl-Schraube 6,5 x 90 mm
mit Scheibe und EPDM-Dichtung 16 mm.





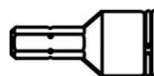

-,59 €/Stück

Schraubhülse

Schraubhülse mit Klemmvorrichtung

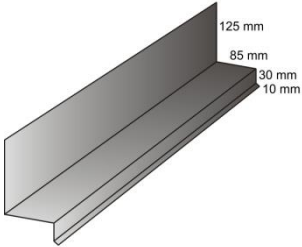
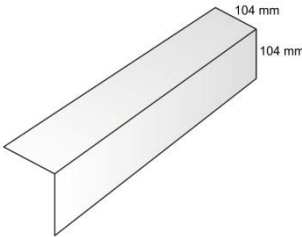

9,95 €/Stück

Formteile nach Wunsch auf Anfrage!	farbig
 <p>Außenecke</p>  <p>Innenecke</p>  <p>Sockelprofil</p>  <p>Innenübergang zwischen Dach und Wand (Dachneigungen angeben)</p> <p>Stahl-Flachtafel 1.250 mm breit</p>	<p>17,90 €/m (Stüklänge 2.500 mm)</p> <p>7,50 €/m (Stüklänge 2.500 mm)</p> <p>10,95 €/m (Stüklänge 2.500 mm)</p> <p>7,50 €/m (Stüklänge 2.500 mm)</p> <p>25,30 €/m² (Stüklänge 2.500 mm)</p>
<p>Formteil-Bohrschraube Bohrschraube 4,8 x 20 mm mit Scheibe und EPDM-Dichtung 14 mm zur Befestigung von Stahl-Formteilen.</p>	 <p>-,22 €/Stück</p>

Dämmpaneel Isodach ST

Innenseite Stahlblech grauweiß



CE

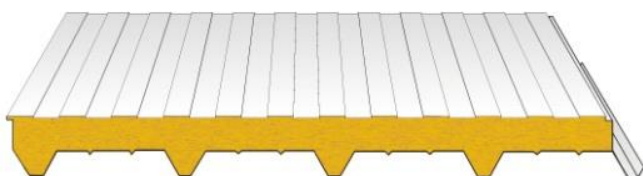
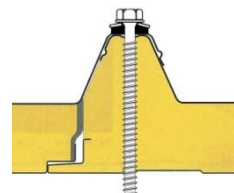
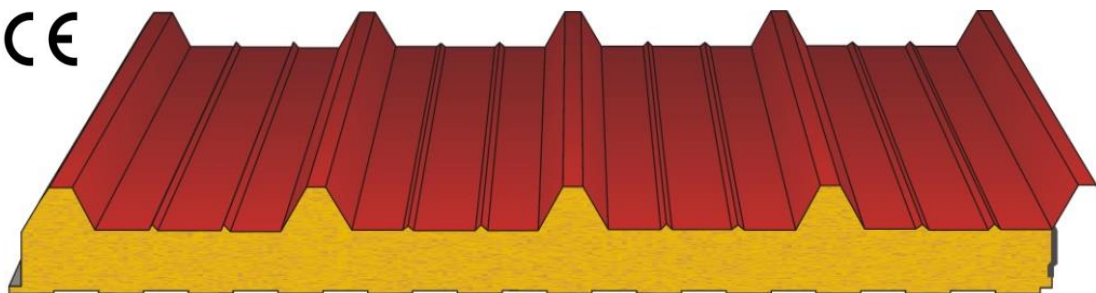

Innenseite Stahlblech BOX in grauweiß (RAL 9002)



22 dunkelrot

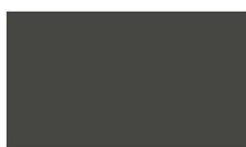

30 anthrazitgrau



10 grauweiß



06 silbermetallic





08 dunkelsilber



20 chromoxidgrün

Weitere Farbtöne auf Anfrage!

Einsatzbereich:	Dach
Außenseite:	verz. Stahlblech mit 25 µ Polyesterlack
Innenseite:	verz. Stahlblech mit 25 µ Polyesterlack
Materialdicken:	0,5 / 0,6 mm
Kern:	Polyurethanschaum
Kerndicke:	30 / 40 / 50 / 60 / 80 / 100 / 120 / 150 mm
Sickenhöhe:	40 mm
Wärmedurchgang:	0,17 – 0,71 W/m ² K
Gewicht:	9,9 – 16,5 kg/m ²
Plattenlängen:	500 – 13.500 mm
Deckbreite:	1.000 mm
max. Stützweite:	gemäß Belastungstabelle
Brandverhalten:	B-s3,d0 (Isodach ST 30 – 60 mm) C-s3,d0 (Isodach ST 80 – 150 mm)
Verfügbarkeit:	ca. 3 Wochen
Besonderheiten:	Rückschnitt optional

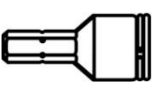
Befestigung auf Holz	blank	farbig
Aluminium-Kalotte Aluminium-Kalotte mit aufvulkanisierter EPDM-Dichtung für Obergurtmontage. 	-,29 €/Stück	-,38 €/Stück
Edelstahl-Schneidschraube Edelstahl-Schraube 6,5 x 130-260 mm mit Scheibe und EPDM-Dichtung 16 mm. 	längenabhängig	längenabhängig
Schraubhülse Schraubhülse mit Klemmvorrichtung 	9,95 €/Stück	

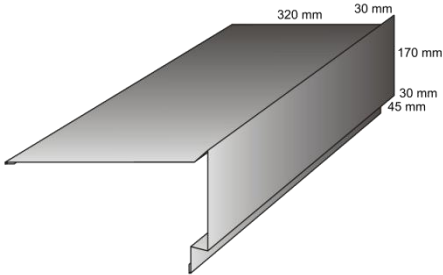
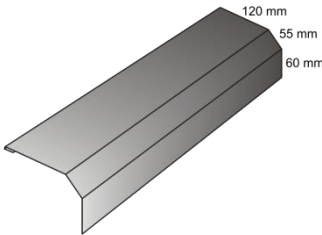
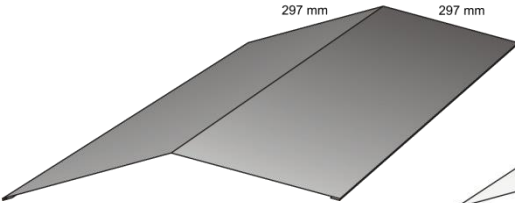
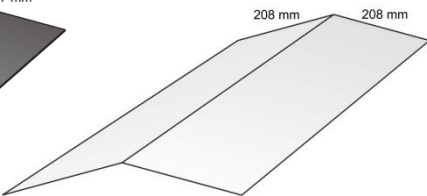
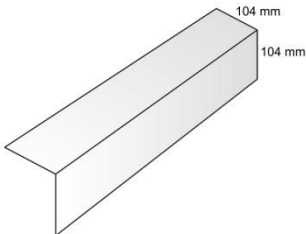
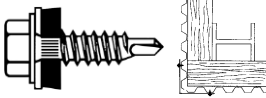
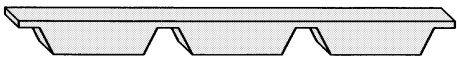
Formteile nach Wunsch auf Anfrage!	farbig
<div style="display: flex; justify-content: space-around;"> <div style="text-align: center;">  <p>Ortgangprofil</p> </div> <div style="text-align: center;">  <p>Wasserleitblech</p> </div> </div> <div style="display: flex; justify-content: space-around; margin-top: 20px;"> <div style="text-align: center;">  <p>Außenfirst (Dachneigung angeben)</p> </div> <div style="text-align: center;">  <p>Innenfirst (Dachneigungen angeben)</p> </div> </div> <div style="margin-top: 20px; text-align: center;">  <p>Innenübergang zwischen Dach und Wand (Dachneigungen angeben)</p> </div> <p>Stahl-Flachtafel 1.250 mm breit</p>	<p>27,50 €/m Ortgangprofil (Stücklänge 2.500 mm)</p> <p>11,95 €/m Wasserleitblech (Stücklänge 2.500 mm)</p> <p>23,90 €/m Außenfirst (Stücklänge 2.500 mm)</p> <p>13,50 €/m Innenfirst (Stücklänge 2.500 mm)</p> <p>7,50 €/m Innenübergang (Stücklänge 2.500 mm)</p> <p>25,30 €/m² (Stücklänge 2.500 mm)</p>
<p>Formteil-Bohrschraube Bohrschraube 4,8 x 20 mm mit Scheibe und EPDM-Dichtung 14 mm zur Befestigung von Stahl-Formteilen.</p>	<div style="display: flex; align-items: center;">  <p>-,22 €/Stück</p> </div>
<p>Profilfüllerleiste aus Polyäthylenschaum zum Schließen der Sicken – 1.000 mm lang.</p> <p>große Sicke (oben)</p>	<div style="text-align: center;">  <p>4,50 €/Stück</p> </div>

Dämmpaneel Isodach AL

Innenseite Aluminiumfeinblech

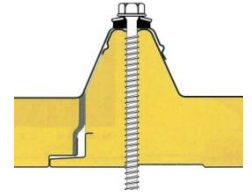
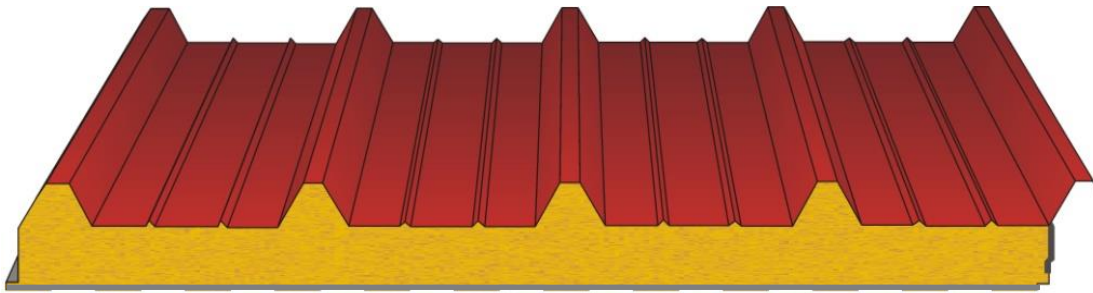
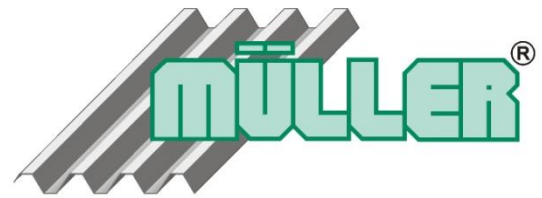

Innenseite Aluminiumfeinblech stucco-dessiniert
ammoniakbeständig



22 dunkelrot

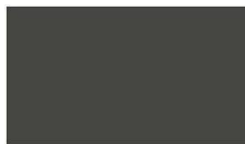

30 anthrazitgrau



10 grauweiß



06 silbermetallic





08 dunkelsilber





20 chromoxidgrün

Weitere Farbtöne auf Anfrage!

Einsatzbereich: Dach
 Außenseite: verz. Stahlblech mit 25 µ Polyesterlack
 Innenseite: Aluminiumfeinblech stucco-dessiniert
 Materialdicken: 0,5 / 0,6 mm
 Kern: Polyurethanschaum
 Kerndicke: 30 / 40 / 50 / 60 / 80 / 100 mm
 Sickenhöhe: 40 mm
 Wärmedurchgang: 0,22 – 0,71 W/m²K
 Gewicht: 6,9 – 9,7 kg/m²
 Plattenlängen: 500 – 13.500 mm
 Deckbreite: 1.000 mm
 max. Stützweite: gemäß Belastungstabelle
 Brandverhalten: C-s3,d0
 Verfügbarkeit: ca. 3 Wochen
 Besonderheiten: Rückschnitt optional

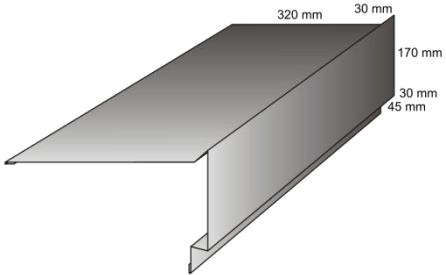
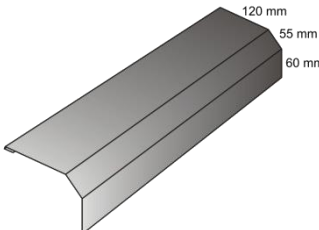
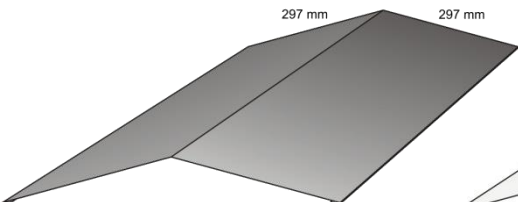
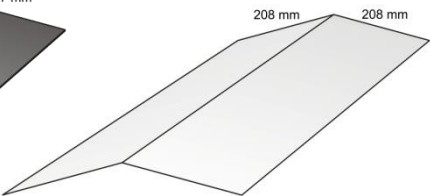
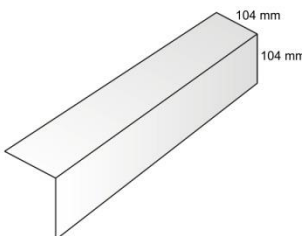
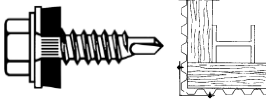
Befestigung auf Holz		blank	farbig
Aluminium-Kalotte Aluminium-Kalotte mit aufvulkanisierter EPDM-Dichtung für Obergurtmontage.		-,29 €/Stück	-,38 €/Stück
Edelstahl-Schneidschraube Edelstahl-Schraube 6,5 x 130-200 mm mit Scheibe und EPDM-Dichtung 16 mm.		längenabhängig	längenabhängig
Schraubhülse Schraubhülse mit Klemmvorrichtung		9,95 €/Stück	

Formteile nach Wunsch auf Anfrage!	farbig oder Alu stucco-blank
<div style="display: flex; justify-content: space-around;"> <div style="text-align: center;">  <p>Ortgangprofil</p> </div> <div style="text-align: center;">  <p>Wasserleitblech</p> </div> </div> <div style="display: flex; justify-content: space-around; margin-top: 20px;"> <div style="text-align: center;">  <p>Außenfirst (Dachneigung angeben)</p> </div> <div style="text-align: center;">  <p>Innenfirst (Dachneigungen angeben) aus Aluminium „ stucco-blank“</p> </div> </div> <div style="margin-top: 20px; text-align: center;">  <p>Innenübergang zwischen Dach und Wand (Dachneigungen angeben) aus Aluminium „ stucco-blank“</p> </div> <p>Stahl-Flachtafel 1.250 mm breit</p>	<p>27,50 €/m Ortgangprofil (Stücklänge 2.500 mm)</p> <p>11,95 €/m Wasserleitblech (Stücklänge 2.500 mm)</p> <p>23,90 €/m Außenfirst (Stücklänge 2.500 mm)</p> <p>13,50 €/m Innenfirst (Stücklänge 2.500 mm)</p> <p>7,50 €/m Innenübergang (Stücklänge 2.500 mm)</p> <p>25,30 €/m² (Stücklänge 2.500 mm)</p>
<p>Formteil-Bohrschraube Bohrschraube 4,8 x 20 mm mit Scheibe und EPDM-Dichtung 14 mm zur Befestigung von Stahl-Formteilen.</p>	<div style="display: flex; align-items: center; justify-content: center;">  </div> <p style="text-align: right;">-,22 €/Stück</p>
<p>Profilfüllerleiste aus Polyäthylenschaum zum Schließen der Sicken – 1.000 mm lang.</p> <p>große Sicke (oben)</p>	<div style="text-align: center;">  </div> <p style="text-align: right;">4,50 €/Stück</p>

Dämmpaneel Isodach GFK

Innenseite Glasfaserkunststoff matt weiß

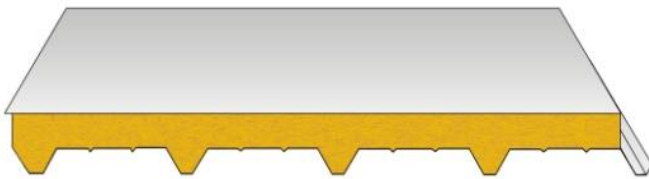
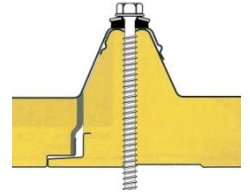
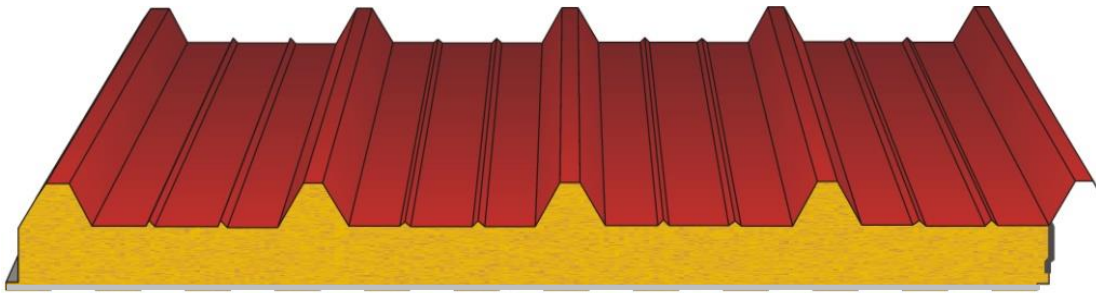

Innenseite Glasfaserkunststoff matt weiß
ammoniak- und chemikalienbeständig



22 dunkelrot

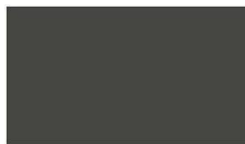

30 anthrazitgrau



10 grauweiß



06 silbermetallic





08 dunkelsilber



20 chromoxidgrün

Weitere Farbtöne auf Anfrage!

Einsatzbereich:	Dach
Außenseite:	verz. Stahlblech mit 25 µ Polyesterlack
Innenseite:	Glasfaserkunststoff matt weiß
Materialdicken:	0,5 mm
Kern:	Polyurethanschaum
Kerndicke:	30 / 40 / 50 mm
Sickenhöhe:	40 mm
Wärmedurchgang:	0,44 – 0,71 W/m ² K
Gewicht:	6,5 – 7,3 kg/m ²
Plattenlängen:	500 – 13.500 mm
Deckbreite:	1.000 mm
max. Stützweite:	gemäß Belastungstabelle
Brandverhalten:	F
Verfügbarkeit:	ca. 3 Wochen
Besonderheiten:	Rückschnitt optional

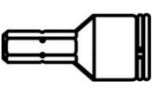
Befestigung auf Holz	blank	farbig
Aluminium-Kalotte Aluminium-Kalotte mit aufvulkanisierter EPDM-Dichtung für Obergurtmontage. 	-,29 €/Stück	-,38 €/Stück
Edelstahl-Schneidschraube Edelstahl-Schraube 6,5 x 130-150 mm mit Scheibe und EPDM-Dichtung 16 mm. 	längenabhängig	längenabhängig
Schraubhülse Schraubhülse mit Klemmvorrichtung 	9,95 €/Stück	

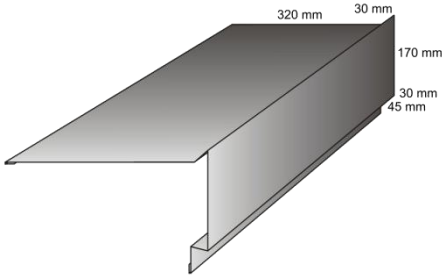
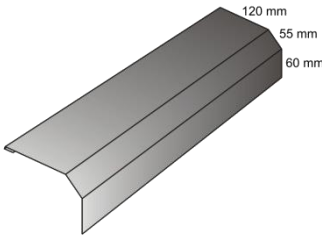
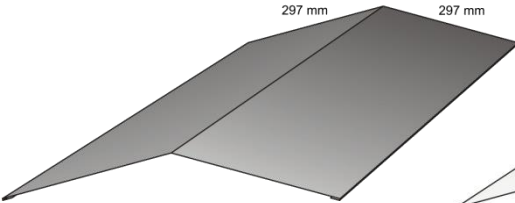
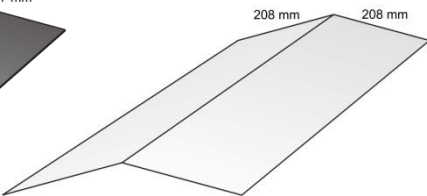
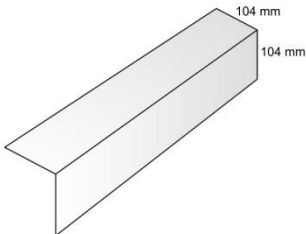
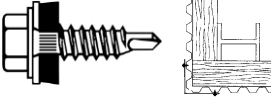
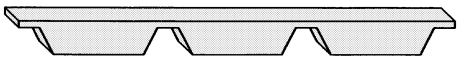
Formteile nach Wunsch auf Anfrage!	farbig
<div style="display: flex; justify-content: space-around;"> <div style="text-align: center;">  <p>Ortgangprofil</p> </div> <div style="text-align: center;">  <p>Wasserleitblech</p> </div> </div> <div style="display: flex; justify-content: space-around; margin-top: 20px;"> <div style="text-align: center;">  <p>Außenfirst (Dachneigung angeben)</p> </div> <div style="text-align: center;">  <p>Innenfirst (Dachneigungen angeben)</p> </div> </div> <div style="margin-top: 20px; text-align: center;">  <p>Innenübergang zwischen Dach und Wand (Dachneigungen angeben)</p> </div> <p>Stahl-Flachtafel 1.250 mm breit</p>	<p>27,50 €/m Ortgangprofil (Stücklänge 2.500 mm)</p> <p>11,95 €/m Wasserleitblech (Stücklänge 2.500 mm)</p> <p>23,90 €/m Außenfirst (Stücklänge 2.500 mm)</p> <p>13,50 €/m Innenfirst (Stücklänge 2.500 mm)</p> <p>7,50 €/m Innenübergang (Stücklänge 2.500 mm)</p> <p>25,30 €/m² (Stücklänge 2.500 mm)</p>
<p>Formteil-Bohrschraube Bohrschraube 4,8 x 20 mm mit Scheibe und EPDM-Dichtung 14 mm zur Befestigung von Stahl-Formteilen.</p>	<div style="display: flex; align-items: center; justify-content: center;">  </div> <p style="text-align: right;">-,22 €/Stück</p>
<p>Profilfüllerleiste aus Polyäthylenschaum zum Schließen der Sicken – 1.000 mm lang.</p> <p>große Sicke (oben)</p>	<div style="text-align: center;">  </div> <p style="text-align: right;">4,50 €/Stück</p>

Dämmpaneel Isowand S-BOX

sichtbare Befestigung

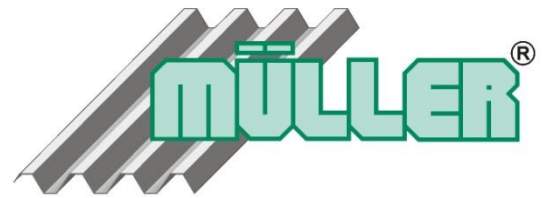

CE

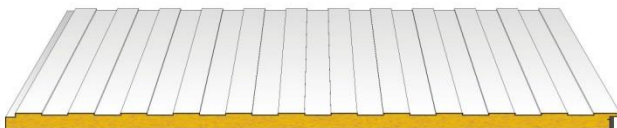
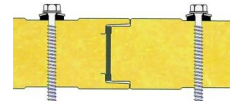
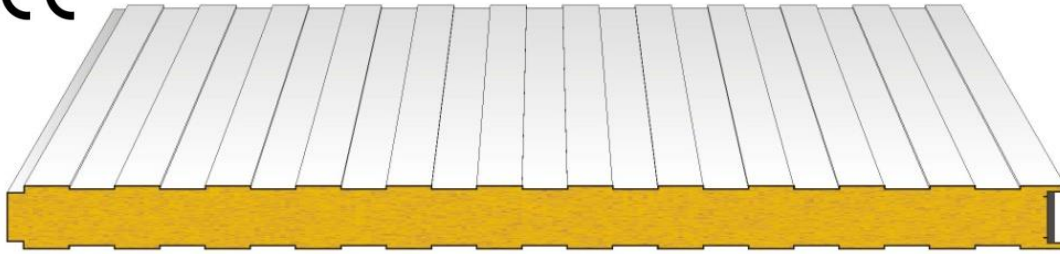

Innenseite Stahlblech BOX in grauweiß (RAL 9002)



22 dunkelrot

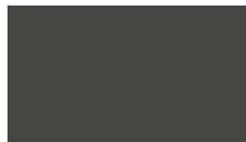

30 anthrazitgrau

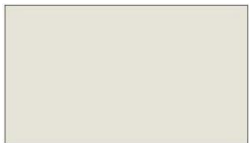

10 grauweiß



06 silbermetallic



08 dunkelsilber



20 chromoxidgrün



05 moosgrün

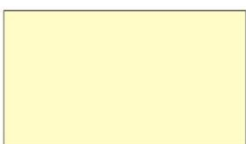



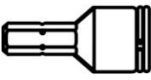

85 hellelfenbein

Weitere Farbtöne auf Anfrage!

Einsatzbereich: Wand
 Außenseite: verz. Stahlblech mit 25 µ Polyesterlack
 Innenseite: verz. Stahlblech mit 25 µ Polyesterlack
 Materialdicken: 0,5 / 0,6 mm
 Kern: Polyurethanschaum
 Kerndicke: 25 / 30 / 40 / 50 / 60 / 80 / 100 / 120 mm
 Sickenhöhe: 40 mm
 Wärmedurchgang: 0,19 – 0,83 W/m²K
 Gewicht: 7,3 – 15,5 kg/m²
 Plattenlängen: 500 – 13.500 mm
 Deckbreite: 1.000 mm
 max. Stützweite: gemäß Belastungstabelle
 Brandverhalten: B-s3,d0 + ab 80 mm EW 60 feuerhemmend
 Verfügbarkeit: ca. 3 Wochen

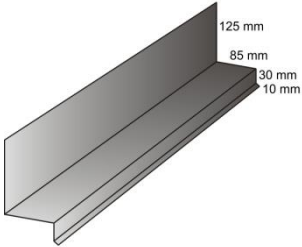
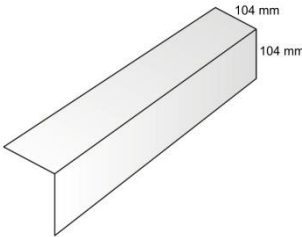
Befestigung auf Holz	blank	farbig
<p>Edelstahl-Schneidschraube Edelstahl-Schraube 6,5 x 80-175 mm mit Scheibe und EPDM-Dichtung 16 mm.</p> 	längenabhängig	längenabhängig
<p>Schraubhülse Schraubhülse mit Klemmvorrichtung</p> 	9,95 €/Stück	

Formteile nach Wunsch auf Anfrage!	farbig
 <p>193 mm 193 mm</p> <p>Außenecke</p>  <p>104 mm 104 mm</p> <p>Innenecke</p>  <p>125 mm 85 mm 30 mm 10 mm</p> <p>Sockelprofil</p>  <p>104 mm 104 mm</p> <p>Innenübergang zwischen Dach und Wand (Dachneigungen angeben)</p> <p>Stahl-Flachtafel 1.250 mm breit</p>	<p>17,90 €/m (Stüklänge 2.500 mm)</p> <p>7,50 €/m (Stüklänge 2.500 mm)</p> <p>10,95 €/m (Stüklänge 2.500 mm)</p> <p>7,50 €/m (Stüklänge 2.500 mm)</p> <p>25,30 €/m² (Stüklänge 2.500 mm)</p>
<p>Formteil-Bohrschraube Bohrschraube 4,8 x 20 mm mit Scheibe und EPDM-Dichtung 14 mm zur Befestigung von Stahl-Formteilen.</p>	 <p>-,22 €/Stück</p>

Dämmpaneel Isowand S-PLISSÉ

sichtbare Befestigung

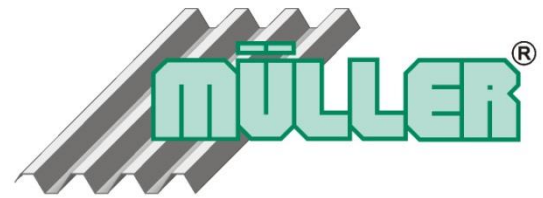

CE

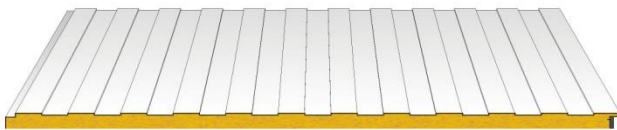
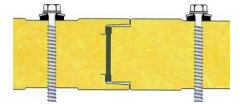
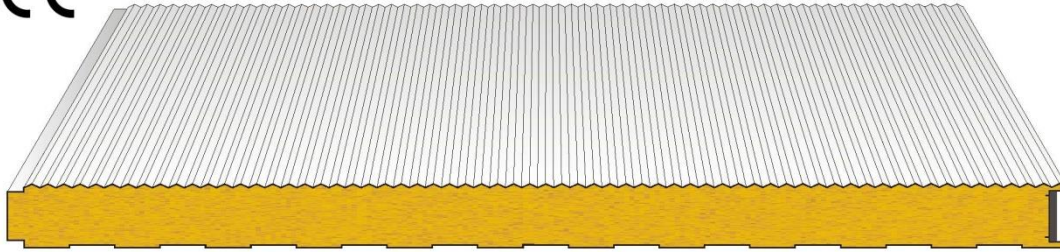

Innenseite Stahlblech BOX in grauweiß (RAL 9002)



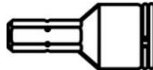

Weitere Farbtöne auf Anfrage!

Einsatzbereich: Wand
 Außenseite: verz. Stahlblech mit 25 µ Polyesterlack
 Innenseite: verz. Stahlblech mit 25 µ Polyesterlack
 Materialdicken: 0,5 / 0,6 mm
 Kern: Polyurethanschaum
 Kerndicke: 25 / 30 / 40 / 50 / 60 / 80 / 100 / 120 mm
 Sickenhöhe: 40 mm
 Wärmedurchgang: 0,19 – 0,83 W/m²K
 Gewicht: 7,3 – 15,5 kg/m²
 Plattenlängen: 500 – 13.500 mm
 Deckbreite: 1.000 mm
 max. Stützweite: gemäß Belastungstabelle
 Brandverhalten: B-s3,d0 + ab 80 mm EW 60 feuerhemmend
 Verfügbarkeit: ca. 3 Wochen

Befestigung auf Holz	blank	farbig
Edelstahl-Schneidschraube Edelstahl-Schraube 6,5 x 80-175 mm mit Scheibe und EPDM-Dichtung 16 mm. 	längenabhängig	längenabhängig
Schraubhülse Schraubhülse mit Klemmvorrichtung 	9,95 €/Stück	

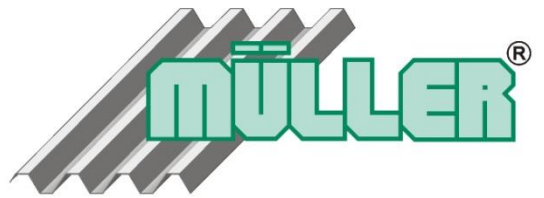
Formteile und Zubehör Isowand S-PLISSÉ

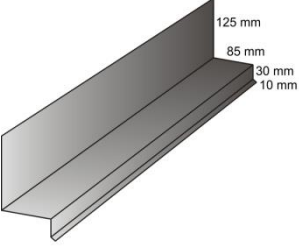
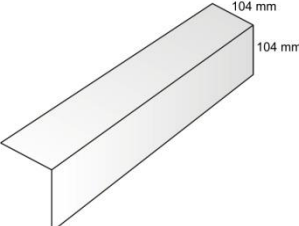
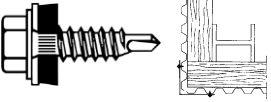

Formteile nach Wunsch auf Anfrage!	farbig
 <p>193 mm 193 mm</p>	
<p>Außenecke</p>	
 <p>104 mm 104 mm</p>	
<p>Innenecke</p>	<p>17,90 €/m (Stücklänge 2.500 mm)</p>
 <p>125 mm 85 mm 30 mm 10 mm</p>	
<p>Sockelprofil</p>	
 <p>104 mm 104 mm</p>	
<p>Innenübergang zwischen Dach und Wand (Dachneigungen angeben)</p>	<p>7,50 €/m (Stücklänge 2.500 mm)</p>
<p>Stahl-Flachtafel 1.250 mm breit</p>	<p>10,95 €/m (Stücklänge 2.500 mm)</p>
<p>Formteil-Bohrschraube Bohrschraube 4,8 x 20 mm mit Scheibe und EPDM-Dichtung 14 mm zur Befestigung von Stahl-Formteilen.</p>	 <p>25,30 €/m² (Stücklänge 2.500 mm)</p> <p>-,22 €/Stück</p>

Dämmpaneel Isowand S-PLAN

sichtbare Befestigung



CE

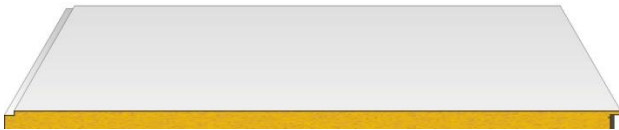
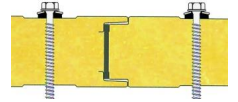





Innenseite Stahlblech PLAN in grauweiß (RAL 9002)



Weitere Farbtöne auf Anfrage!

Einsatzbereich: Wand
 Außenseite: verz. Stahlblech mit 25 µ Polyesterlack
 Innenseite: verz. Stahlblech mit 25 µ Polyesterlack
 Materialdicken: 0,5 / 0,6 mm
 Kern: Polyurethanschaum
 Kerndicke: 25 / 30 / 40 / 50 / 60 / 80 / 100 / 120 mm
 Sickenhöhe: 40 mm
 Wärmedurchgang: 0,19 – 0,83 W/m²K
 Gewicht: 7,3 – 15,5 kg/m²
 Plattenlängen: 500 – 13.500 mm
 Deckbreite: 1.000 mm
 max. Stützweite: gemäß Belastungstabelle
 Brandverhalten: B-s3,d0 + ab 80 mm EW 60 feuerhemmend
 Verfügbarkeit: ca. 3 Wochen

Befestigung auf Holz	blank	farbig
Edelstahl-Schneidschraube Edelstahl-Schraube 6,5 x 80-175 mm mit Scheibe und EPDM-Dichtung 16 mm. 	längenabhängig	längenabhängig
Schraubhülse Schraubhülse mit Klemmvorrichtung 	9,95 €/Stück	

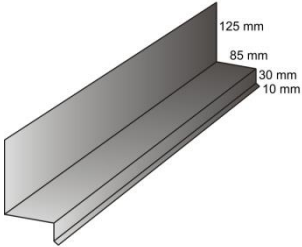
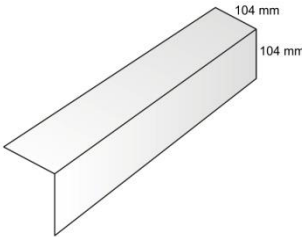
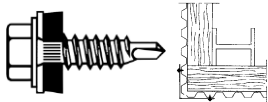
Formteile nach Wunsch auf Anfrage!	farbig
 <p>193 mm 193 mm</p> <p>Außenecke</p>  <p>104 mm 104 mm</p> <p>Innenecke</p>  <p>125 mm 85 mm 30 mm 10 mm</p> <p>Sockelprofil</p>  <p>104 mm 104 mm</p> <p>Innenübergang zwischen Dach und Wand (Dachneigungen angeben)</p> <p>Stahl-Flachtafel 1.250 mm breit</p>	<p>17,90 €/m (Stücklänge 2.500 mm)</p> <p>7,50 €/m (Stücklänge 2.500 mm)</p> <p>10,95 €/m (Stücklänge 2.500 mm)</p> <p>7,50 €/m (Stücklänge 2.500 mm)</p> <p>25,30 €/m² (Stücklänge 2.500 mm)</p>
<p>Formteil-Bohrschraube Bohrschraube 4,8 x 20 mm mit Scheibe und EPDM-Dichtung 14 mm zur Befestigung von Stahl-Formteilen.</p>	 <p>-,22 €/Stück</p>

Dämmpaneel Isowand V-BOX

verdeckte Befestigung

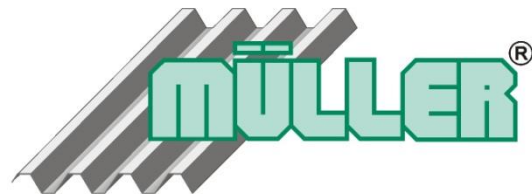

CE

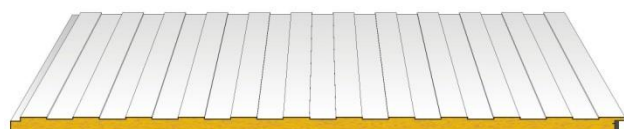
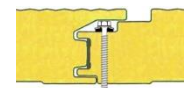
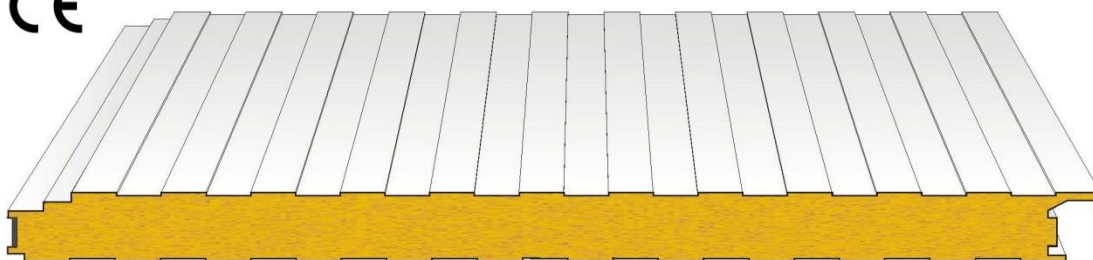

Innenseite Stahlblech BOX in grauweiß (RAL 9002)



22 dunkelrot



30 anthrazitgrau

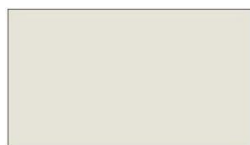

10 grauweiß



06 silbermetallic





08 dunkelsilber





80 reinweiß

Einsatzbereich: Wand
 Außenseite: verz. Stahlblech mit 25 µ Polyesterlack
 Innenseite: verz. Stahlblech mit 25 µ Polyesterlack
 Materialdicken: 0,5 / 0,6 mm
 Kern: Polyurethanschaum
 Kerndicke: 60 / 80 / 100 / 120 mm
 Sickenhöhe: 40 mm
 Wärmedurchgang: 0,19 – 0,37 W/m²K
 Gewicht: 7,3 – 15,0 kg/m²
 Plattenlängen: 500 – 13.500 mm
 Deckbreite: 1.000 mm
 max. Stützweite: gemäß Belastungstabelle
 Brandverhalten: B-s2,d0
 Verfügbarkeit: ca. 3 Wochen

Weitere Farbtöne auf Anfrage!

Befestigung auf Holz	blank	farbig
Edelstahl-Schneidschraube Edelstahl-Schraube 6,5 x 115-175 mm mit Scheibe und EPDM-Dichtung 16 mm. 	längenabhängig	längenabhängig
Schraubhülse Schraubhülse mit Klemmvorrichtung 	9,95 €/Stück	

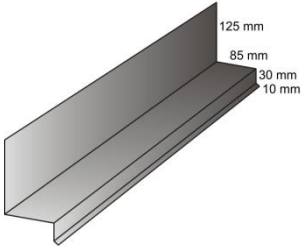
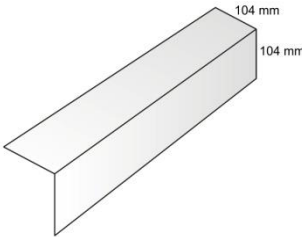
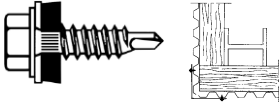
Formteile nach Wunsch auf Anfrage!	farbig
 <p>193 mm 193 mm</p> <p>Außenecke</p>  <p>104 mm 104 mm</p> <p>Innenecke</p>  <p>125 mm 85 mm 30 mm 10 mm</p> <p>Sockelprofil</p>  <p>104 mm 104 mm</p> <p>Innenübergang zwischen Dach und Wand (Dachneigungen angeben)</p> <p>Stahl-Flachtafel 1.250 mm breit</p>	<p>17,90 €/m (Stüklänge 2.500 mm)</p> <p>7,50 €/m (Stüklänge 2.500 mm)</p> <p>10,95 €/m (Stüklänge 2.500 mm)</p> <p>7,50 €/m (Stüklänge 2.500 mm)</p> <p>25,30 €/m² (Stüklänge 2.500 mm)</p>
<p>Formteil-Bohrschraube Bohrschraube 4,8 x 20 mm mit Scheibe und EPDM-Dichtung 14 mm zur Befestigung von Stahl-Formteilen.</p>	 <p>-,22 €/Stück</p>

Dämmpaneel Isowand V-PLISSÉ

verdeckte Befestigung



CE

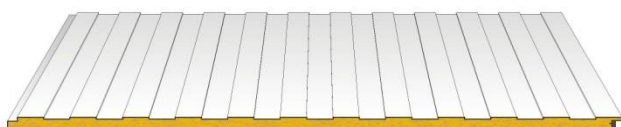
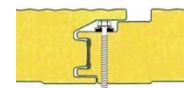
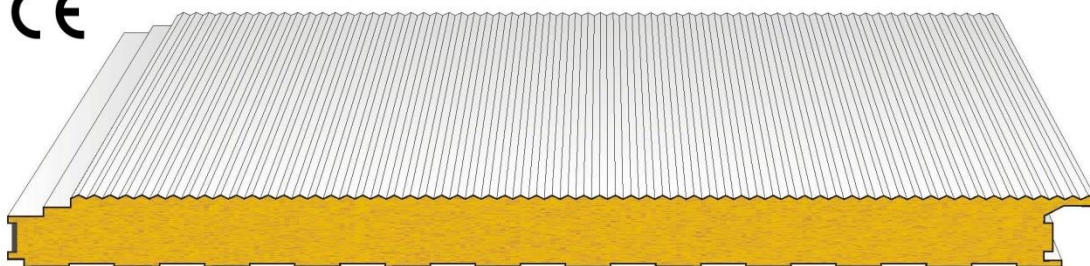

Innenseite Stahlblech BOX in grauweiß (RAL 9002)



22 dunkelrot



30 anthrazitgrau

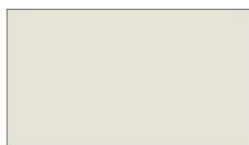

10 grauweiß



06 silbermetallic





08 dunkelsilber





80 reinweiß

Weitere Farbtöne auf Anfrage!

Einsatzbereich:	Wand
Außenseite:	verz. Stahlblech mit 25 µ Polyesterlack
Innenseite:	verz. Stahlblech mit 25 µ Polyesterlack
Materialdicken:	0,5 / 0,6 mm
Kern:	Polyurethanschaum
Kerndicke:	60 / 80 / 100 / 120 mm
Sickenhöhe:	40 mm
Wärmedurchgang:	0,19 – 0,37 W/m²K
Gewicht:	7,3 – 15,0 kg/m²
Plattenlängen:	500 – 13.500 mm
Deckbreite:	1.000 mm
max. Stützweite:	gemäß Belastungstabelle
Brandverhalten:	B-s2,d0
Verfügbarkeit:	ca. 3 Wochen

Befestigung auf Holz	blank	farbig
Edelstahl-Schneidschraube Edelstahl-Schraube 6,5 x 115-175 mm mit Scheibe und EPDM-Dichtung 16 mm. 	längenabhängig	längenabhängig
Schraubhülse Schraubhülse mit Klemmvorrichtung 	9,95 €/Stück	

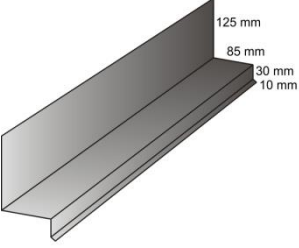
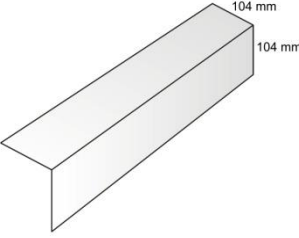
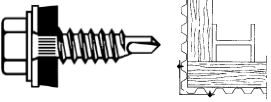
Formteile nach Wunsch auf Anfrage!	farbig
 <p>193 mm 193 mm</p> <p>Außenecke</p>  <p>104 mm 104 mm</p> <p>Innenecke</p>  <p>125 mm 85 mm 30 mm 10 mm</p> <p>Sockelprofil</p>  <p>104 mm 104 mm</p> <p>Innenübergang zwischen Dach und Wand (Dachneigungen angeben)</p> <p>Stahl-Flachtafel 1.250 mm breit</p>	<p>17,90 €/m (Stücklänge 2.500 mm)</p> <p>7,50 €/m (Stücklänge 2.500 mm)</p> <p>10,95 €/m (Stücklänge 2.500 mm)</p> <p>7,50 €/m (Stücklänge 2.500 mm)</p> <p>25,30 €/m² (Stücklänge 2.500 mm)</p>
<p>Formteil-Bohrschraube Bohrschraube 4,8 x 20 mm mit Scheibe und EPDM-Dichtung 14 mm zur Befestigung von Stahl-Formteilen.</p>	 <p>-,22 €/Stück</p>

Dämmpaneel Isowand V-DUETT

verdeckte Befestigung

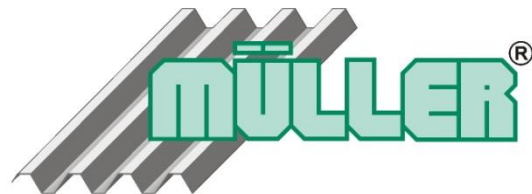

CE

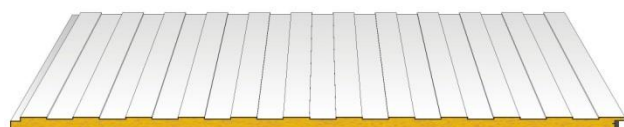
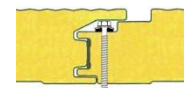
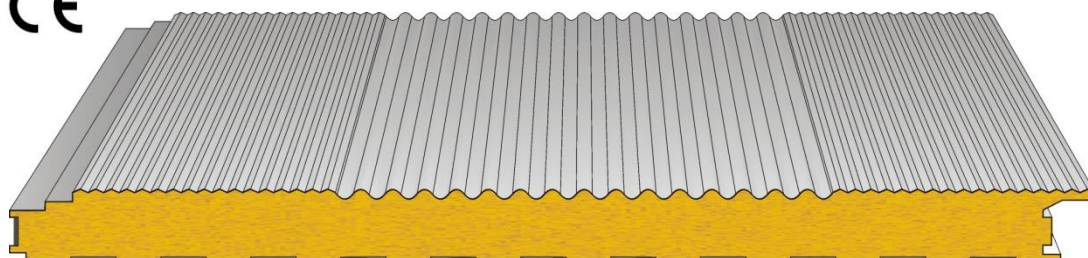

Innenseite Stahlblech BOX in grauweiß (RAL 9002)



22 dunkelrot



30 anthrazitgrau

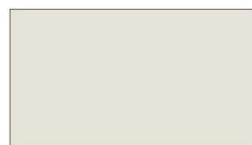

10 grauweiß



06 silbermetallic





08 dunkelsilber





80 reinweiß

Weitere Farbtöne auf Anfrage!

Einsatzbereich: Wand
 Außenseite: verz. Stahlblech mit 25 µ Polyesterlack
 Innenseite: verz. Stahlblech mit 25 µ Polyesterlack
 Materialdicken: 0,5 / 0,6 mm
 Kern: Polyurethanschaum
 Kerndicke: 60 / 80 / 100 / 120 mm
 Sickenhöhe: 40 mm
 Wärmedurchgang: 0,19 – 0,37 W/m²K
 Gewicht: 7,3 – 15,0 kg/m²
 Plattenlängen: 500 – 13.500 mm
 Deckbreite: 1.000 mm
 max. Stützweite: gemäß Belastungstabelle
 Brandverhalten: B-s2,d0
 Verfügbarkeit: ca. 3 Wochen

Befestigung auf Holz	blank	farbig
<p>Edelstahl-Schneidschraube Edelstahl-Schraube 6,5 x 115-175 mm mit Scheibe und EPDM-Dichtung 16 mm.</p> 	längenabhängig	längenabhängig
<p>Schraubhülse Schraubhülse mit Klemmvorrichtung</p> 	9,95 €/Stück	

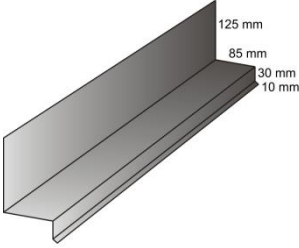
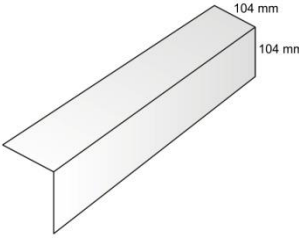
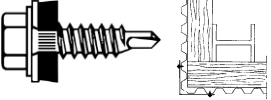
Formteile nach Wunsch auf Anfrage!	farbig
 <p>193 mm 193 mm</p> <p>Außenecke</p>  <p>104 mm 104 mm</p> <p>Innenecke</p>  <p>125 mm 85 mm 30 mm 10 mm</p> <p>Sockelprofil</p>  <p>104 mm 104 mm</p> <p>Innenübergang zwischen Dach und Wand (Dachneigungen angeben)</p> <p>Stahl-Flachtafel 1.250 mm breit</p>	<p>17,90 €/m (Stücklänge 2.500 mm)</p> <p>7,50 €/m (Stücklänge 2.500 mm)</p> <p>10,95 €/m (Stücklänge 2.500 mm)</p> <p>7,50 €/m (Stücklänge 2.500 mm)</p> <p>25,30 €/m² (Stücklänge 2.500 mm)</p>
<p>Formteil-Bohrschraube Bohrschraube 4,8 x 20 mm mit Scheibe und EPDM-Dichtung 14 mm zur Befestigung von Stahl-Formteilen.</p>	 <p>-,22 €/Stück</p>